

CONSTRUCTION EN DÉTAIL



**SOLUTIONS DE TOITURE
ET DE FAÇADE**



••• Hôtel L'EssenCiel // France
Architecture : Agence Unité
Photo : Fabrice Fouillet



Vous êtes invités à utiliser les suggestions détaillées présentées. Les demandes sous forme de fichier .dwg ou .dxf pour une utilisation ultérieure se font à l'adresse e-mail detail-loesungen@bemo.com

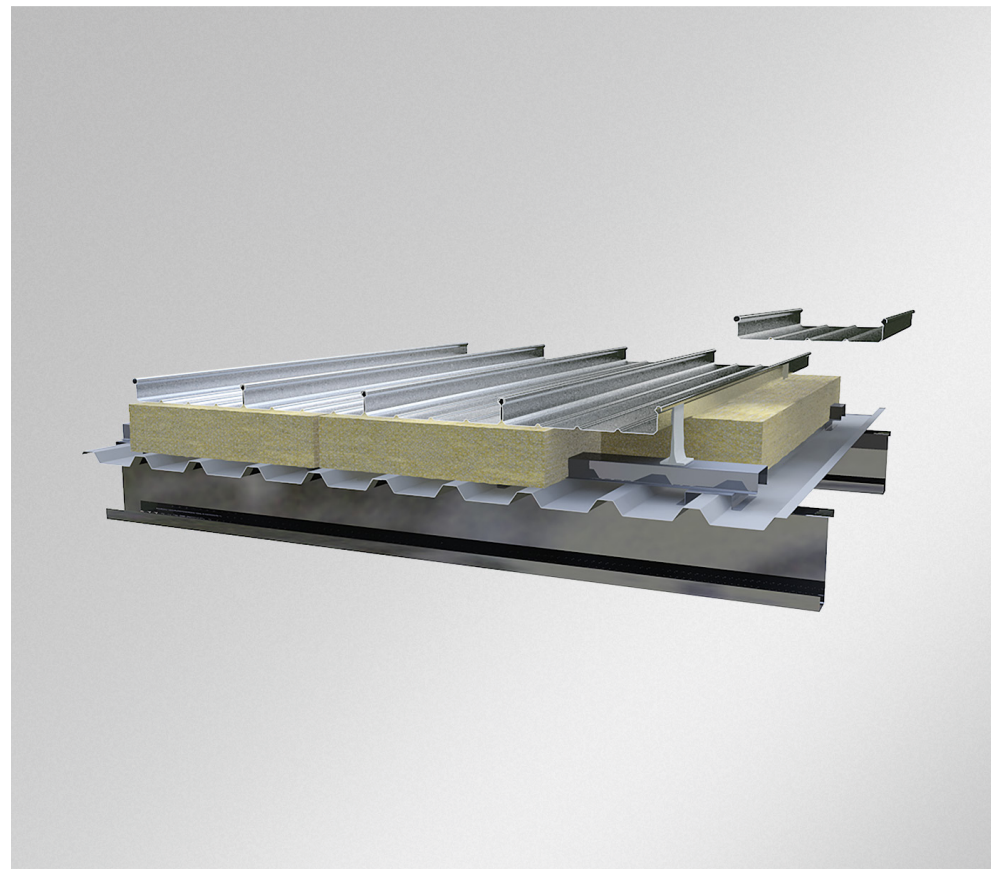

BEMO JOINT DEBOUT DÉTAILS DE TOITURE

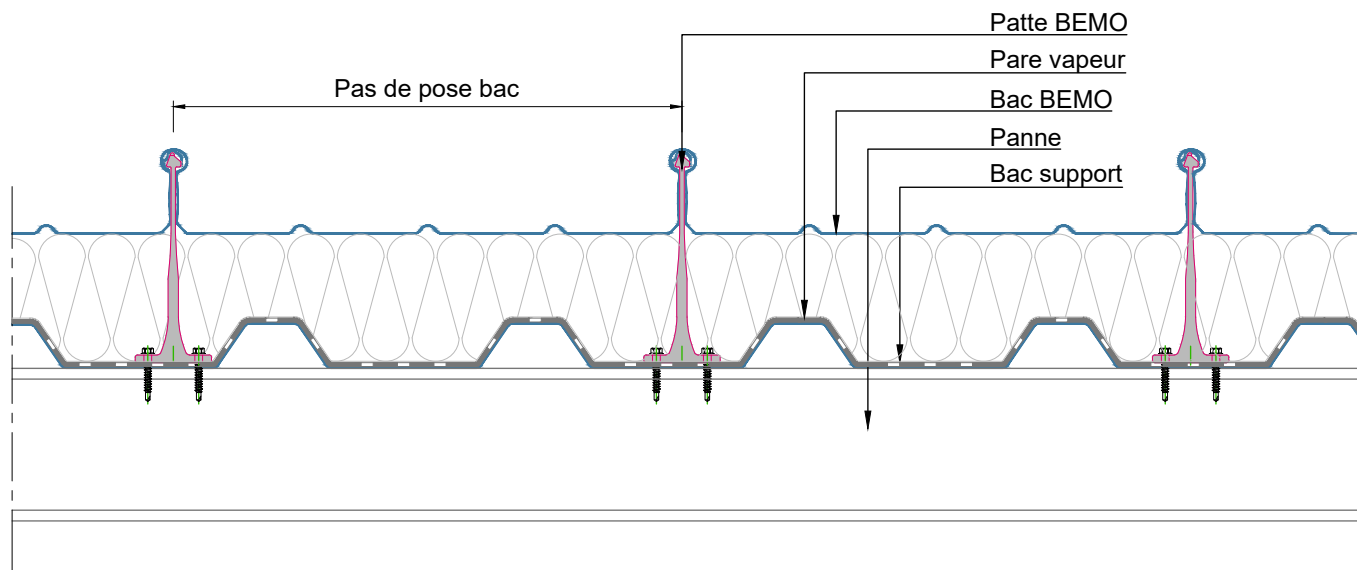

DRAWING TITLE:

**COMPLEXE DE TOITURE
SANS ECARTEUR**
pour variante toiture de panne

TYPE:

Section transversale

DETAIL TYPE

FR 1011

BEMO Systems GmbH
Max-Eyth-Straße 2
D-74532 Ilshofen-Eckartshausen
Germany

T: +49(0)7904 29899-60
F: +49(0)7904 29899-61
E: sales@bemo.com
W: www.bemo.com

Ce croquis est notre propriété exclusive. Il ne doit pas être copié ou transmis à une tierce personne ou entité sans notre consentement. Tous les droits, y compris les droits des brevets et enregistrements d'un modèle ou d'un dessin, sont réservés.
Les détails de construction sont uniquement des propositions et devront être vérifiés en détail pour chaque projet selon sa configuration précise.

05/2022

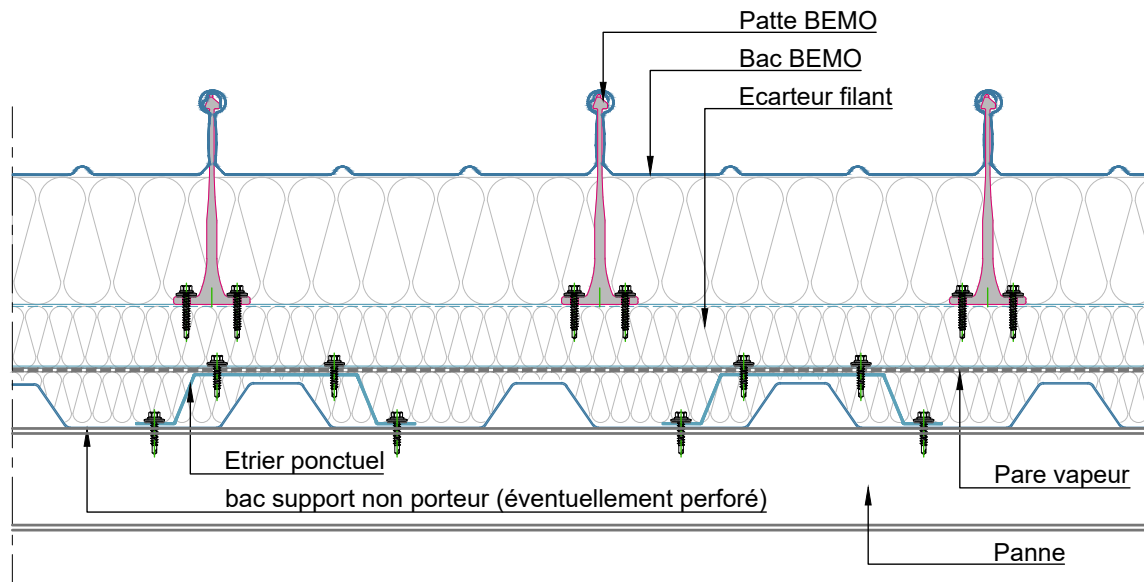

DRAWING TITLE:

**COMPLEXE DE TOITURE CHAUDE
THERMO-ACOUSTIQUE**
pour variante toiture de panne

TYPE:

Section transversale

DETAIL TYPE

FR 1012

BEMO Systems GmbH
Max-Eyth-Straße 2
D-74532 Ilshofen-Eckartshausen
Germany

T: +49(0)7904 29899-60
F: +49(0)7904 29899-61
E: sales@bemo.com
W: www.bemo.com

Ce croquis est notre propriété exclusive. Il ne doit pas être copié ou transmis à une tierce personne ou entité sans notre consentement. Tous les droits, y compris les droits des brevets et enregistrements d'un modèle ou d'un dessin, sont réservés.
Les détails de construction sont uniquement des propositions et devront être vérifiés en détail pour chaque projet selon sa configuration précise.

05/2022

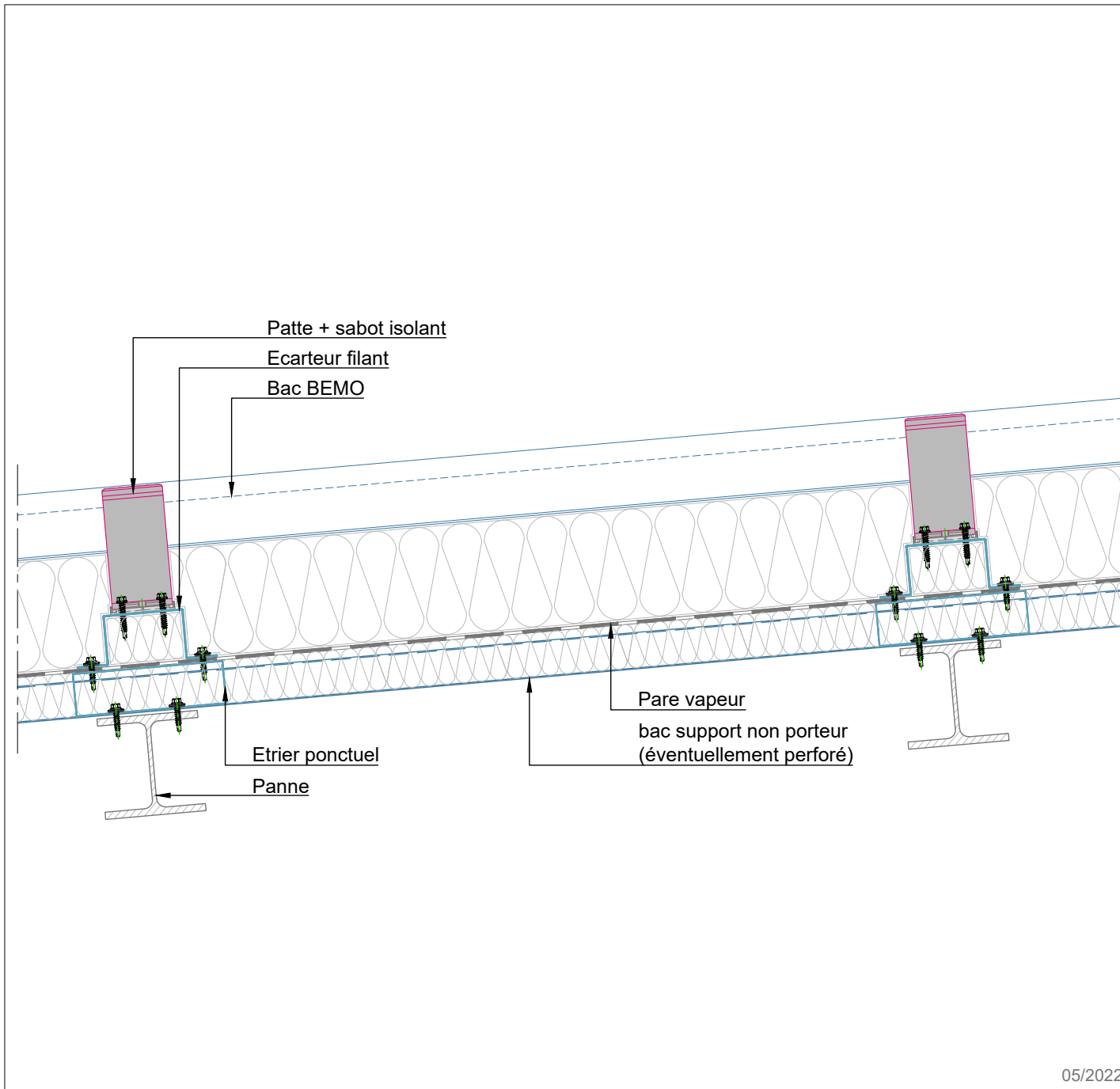

DRAWING TITLE:

COMPLEXE DE TOITURE CHAUDE THERMO-ACOUSTIQUE pour variante toiture de panne

TYPE:

Section longitudinale

DETAIL TYPE

FR 1013

BEMO Systems GmbH
Max-Eyth-Straße 2
D-74532 Ilshofen-Eckartshausen
Germany

T: +49(0)7904 29899-60
F: +49(0)7904 29899-61
E: sales@bemo.com
W: www.bemo.com

Ce croquis est notre propriété exclusive. Il ne doit pas être copié ou transmis à une tierce personne ou entité sans notre consentement. Tous les droits, y compris les droits des brevets et enregistrements d'un modèle ou d'un dessin, sont réservés.
Les détails de construction sont uniquement des propositions et devront être vérifiés en détail pour chaque projet selon sa configuration précise.

05/2022

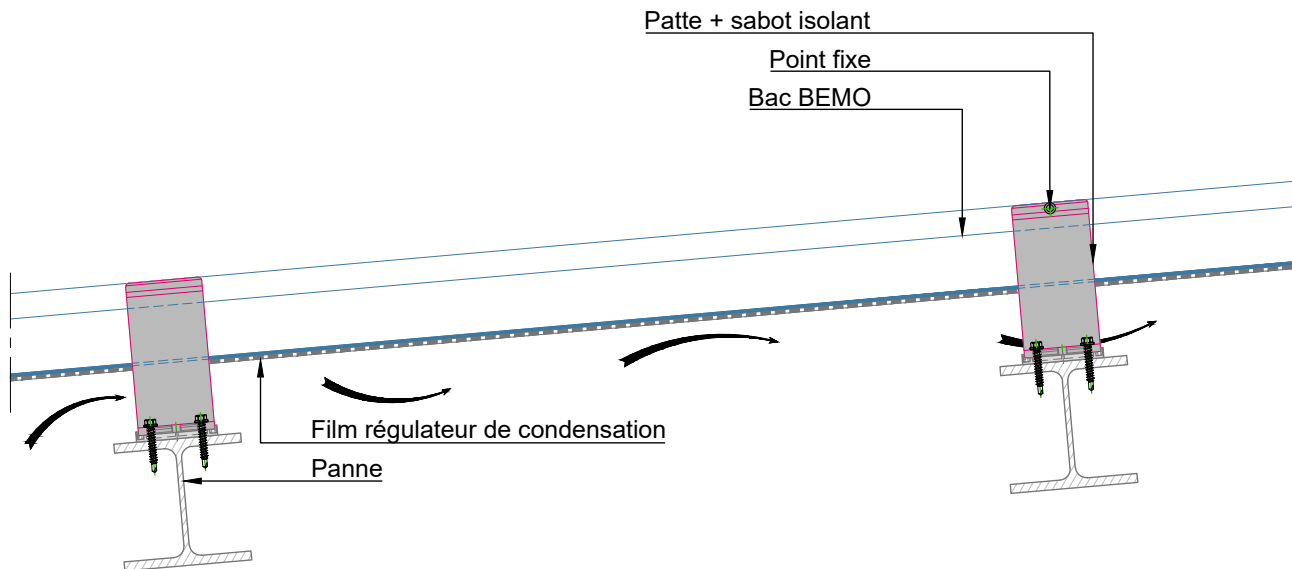

DRAWING TITLE:

COMPLEXE DE TOITURE FROIDE pour variante toiture de panne

TYPE:

Section longitudinale

DETAIL TYPE

FR 1014

BEMO Systems GmbH
Max-Eyth-Straße 2
D-74532 Ilshofen-Eckartshausen
Germany

T: +49(0)7904 29899-60
F: +49(0)7904 29899-61
E: sales@bemo.com
W: www.bemo.com

Ce croquis est notre propriété exclusive. Il ne doit pas être copié ou transmis à une tierce personne ou entité sans notre consentement. Tous les droits, y compris les droits des brevets et enregistrements d'un modèle ou d'un dessin, sont réservés.
Les détails de construction sont uniquement des propositions et devront être vérifiés en détail pour chaque projet selon sa configuration précise.

05/2022

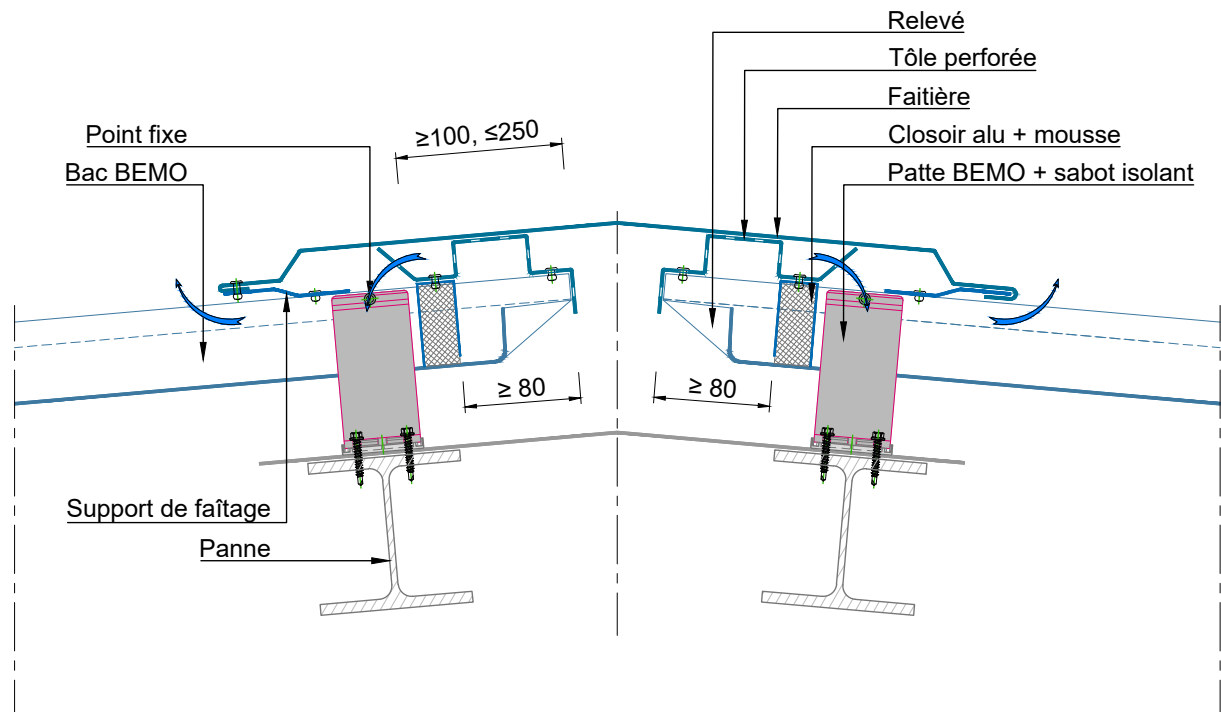

DRAWING TITLE:

FAÎTAGE DOUBLE VENTILÉ pour variante toiture de panne

TYPE:

Section longitudinale

DETAIL TYPE

FR 1101

BEMO Systems GmbH
Max-Eyth-Straße 2
D-74532 Ilshofen-Eckartshausen
Germany

T: +49(0)7904 29899-60
F: +49(0)7904 29899-61
E: sales@bemo.com
W: www.bemo.com

Ce croquis est notre propriété exclusive. Il ne doit pas être copié ou transmis à une tierce personne ou entité sans notre consentement. Tous les droits, y compris les droits des brevets et enregistrements d'un modèle ou d'un dessin, sont réservés.
Les détails de construction sont uniquement des propositions et devront être vérifiés en détail pour chaque projet selon sa configuration précise.

05/2022

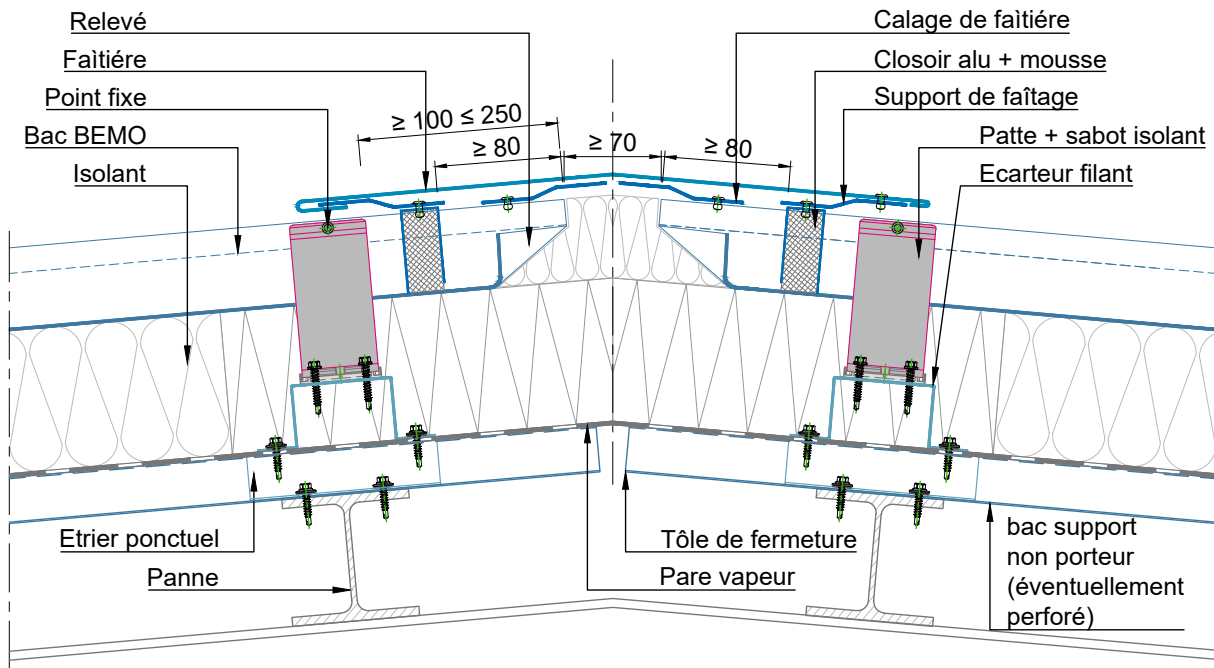

DRAWING TITLE:

FAÎTAGE DOUBLE pour variante toiture de panne

TYPE:

Section longitudinale

DETAIL TYPE

FR 1104

BEMO Systems GmbH
 Max-Eyth-Straße 2
 D-74532 Ilshofen-Eckartshausen
 Germany

T: +49(0)7904 29899-60
 F: +49(0)7904 29899-61
 E: sales@bemo.com
 W: www.bemo.com

Ce croquis est notre propriété exclusive. Il ne doit pas être copié ou transmis à une tierce personne ou entité sans notre consentement. Tous les droits, y compris les droits des brevets et enregistrements d'un modèle ou d'un dessin, sont réservés.
 Les détails de construction sont uniquement des propositions et devront être vérifiés en détail pour chaque projet selon sa configuration précise.

05/2022

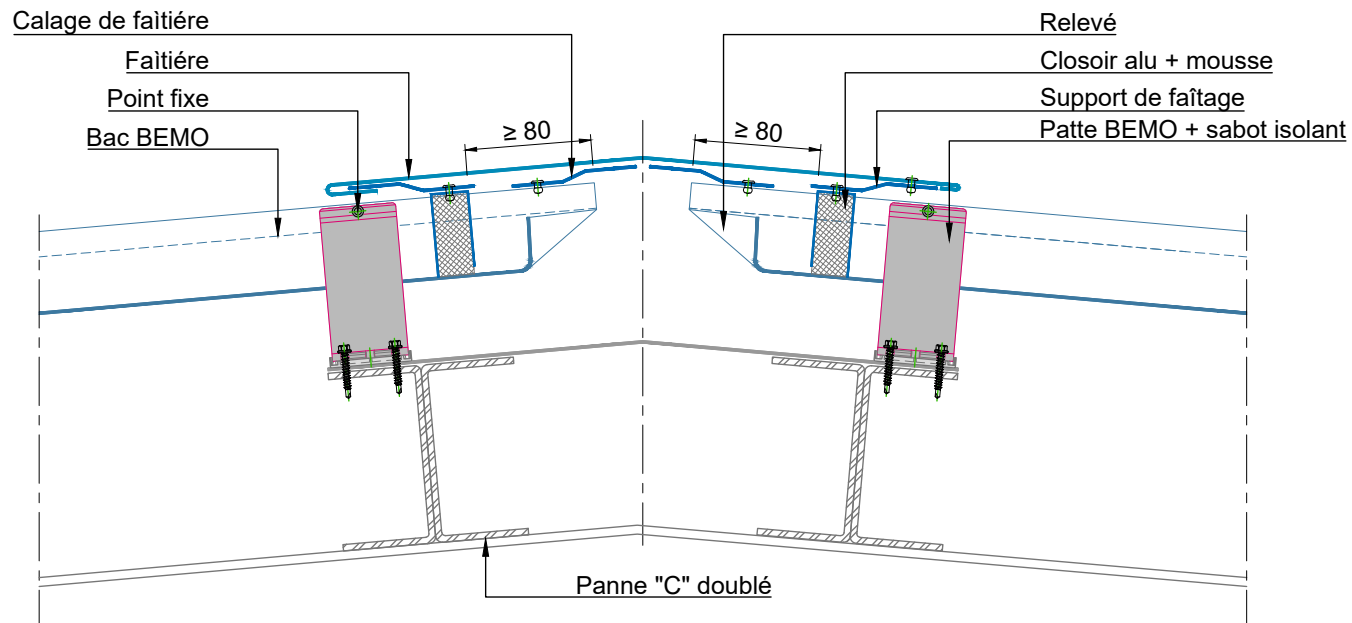

DRAWING TITLE:

FAÎTAGE DOUBLE pour variante toiture de panne

TYPE:

Section longitudinale

DETAIL TYPE

FR 1105

BEMO Systems GmbH
Max-Eyth-Straße 2
D-74532 Ilshofen-Eckartshausen
Germany

T: +49(0)7904 29899-60
F: +49(0)7904 29899-61
E: sales@bemo.com
W: www.bemo.com

Ce croquis est notre propriété exclusive. Il ne doit pas être copié ou transmis à une tierce personne ou entité sans notre consentement. Tous les droits, y compris les droits des brevets et enregistrements d'un modèle ou d'un dessin, sont réservés.
Les détails de construction sont uniquement des propositions et devront être vérifiés en détail pour chaque projet selon sa configuration précise.

05/2022

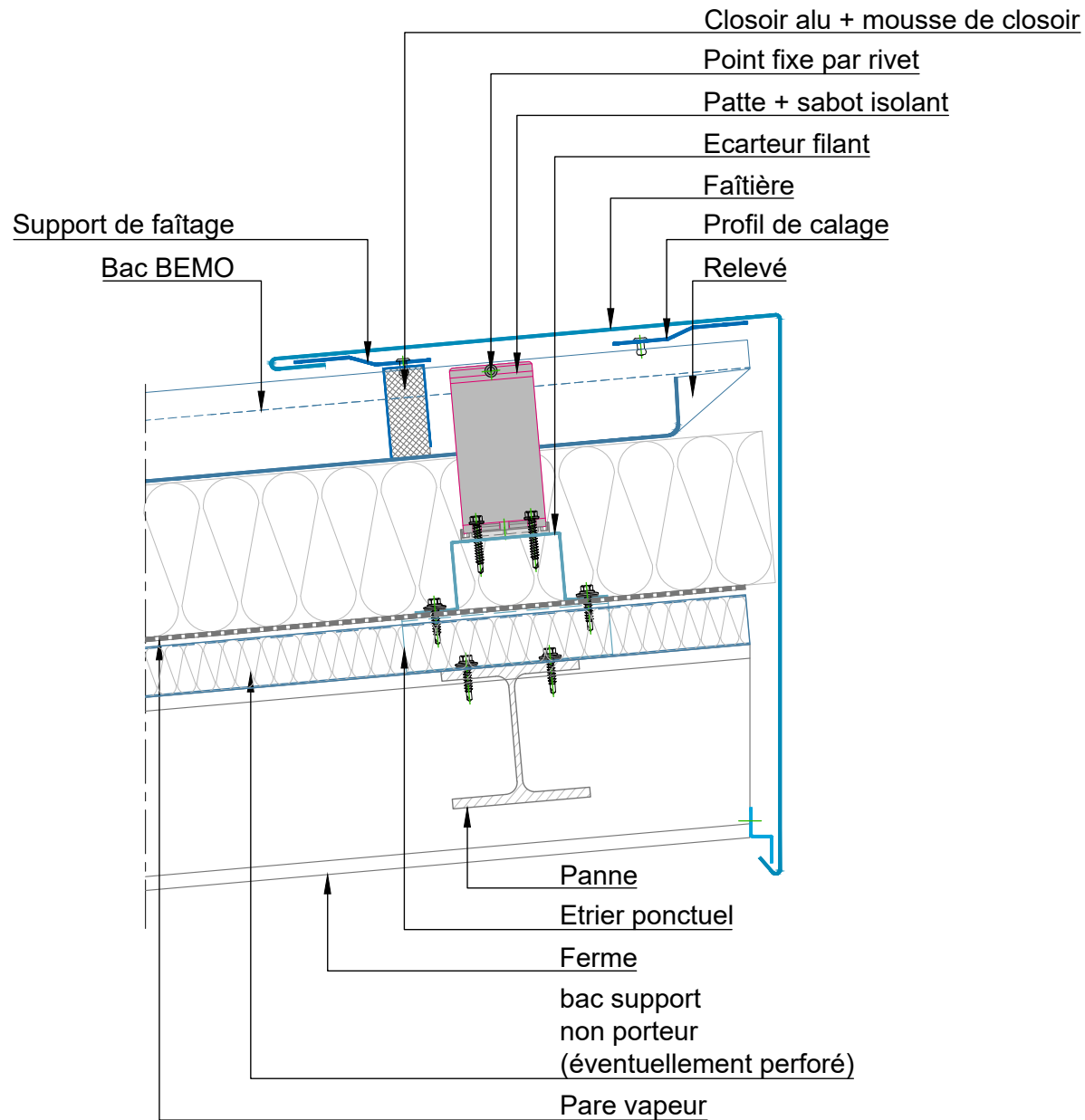

DRAWING TITLE:

FAÎTAGE SIMPLE pour variante toiture de panne

TYPE:

Section longitudinale

DETAIL TYPE

FR 1201

BEMO Systems GmbH
 Max-Eyth-Straße 2
 D-74532 Ilshofen-Eckartshausen
 Germany

T: +49(0)7904 29899-60
 F: +49(0)7904 29899-61
 E: sales@bemo.com
 W: www.bemo.com

Ce croquis est notre propriété exclusive. Il ne doit pas être copié ou transmis à une tierce personne ou entité sans notre consentement. Tous les droits, y compris les droits des brevets et enregistrements d'un modèle ou d'un dessin, sont réservés.
 Les détails de construction sont uniquement des propositions et devront être vérifiés en détail pour chaque projet selon sa configuration précise.

05/2022

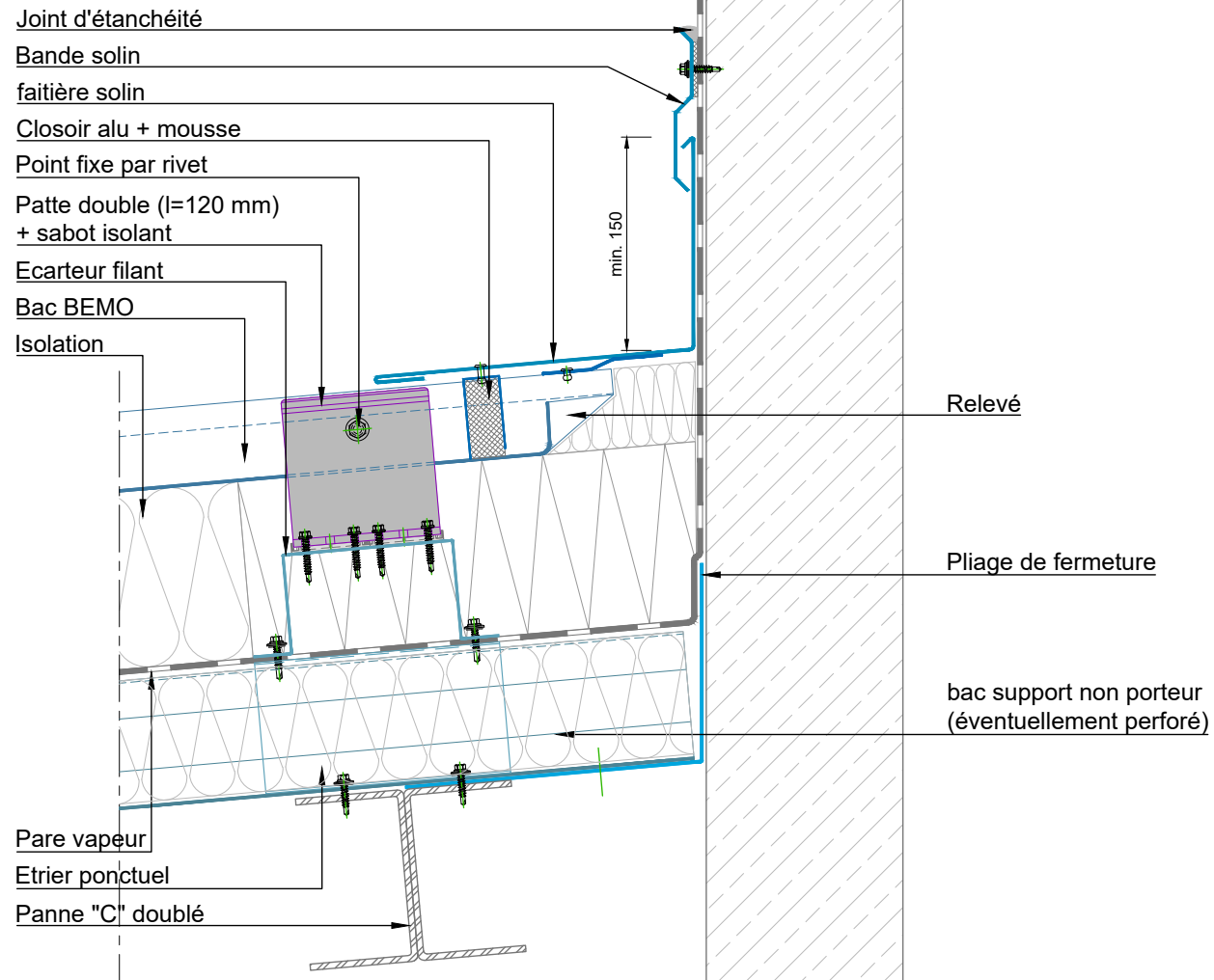

DRAWING TITLE:

FAÎTAGE SOLIN
pour variante toiture de panne

TYPE:

Section longitudinale

DETAIL TYPE

FR 1210

BEMO Systems GmbH
 Max-Eyth-Straße 2
 D-74532 Ilshofen-Eckartshausen
 Germany

T: +49(0)7904 29899-60
 F: +49(0)7904 29899-61
 E: sales@bemo.com
 W: www.bemo.com

Ce croquis est notre propriété exclusive. Il ne doit pas être copié ou transmis à une tierce personne ou entité sans notre consentement. Tous les droits, y compris les droits des brevets et enregistrements d'un modèle ou d'un dessin, sont réservés.
 Les détails de construction sont uniquement des propositions et devront être vérifiés en détail pour chaque projet selon sa configuration précise.

05/2022

vue F

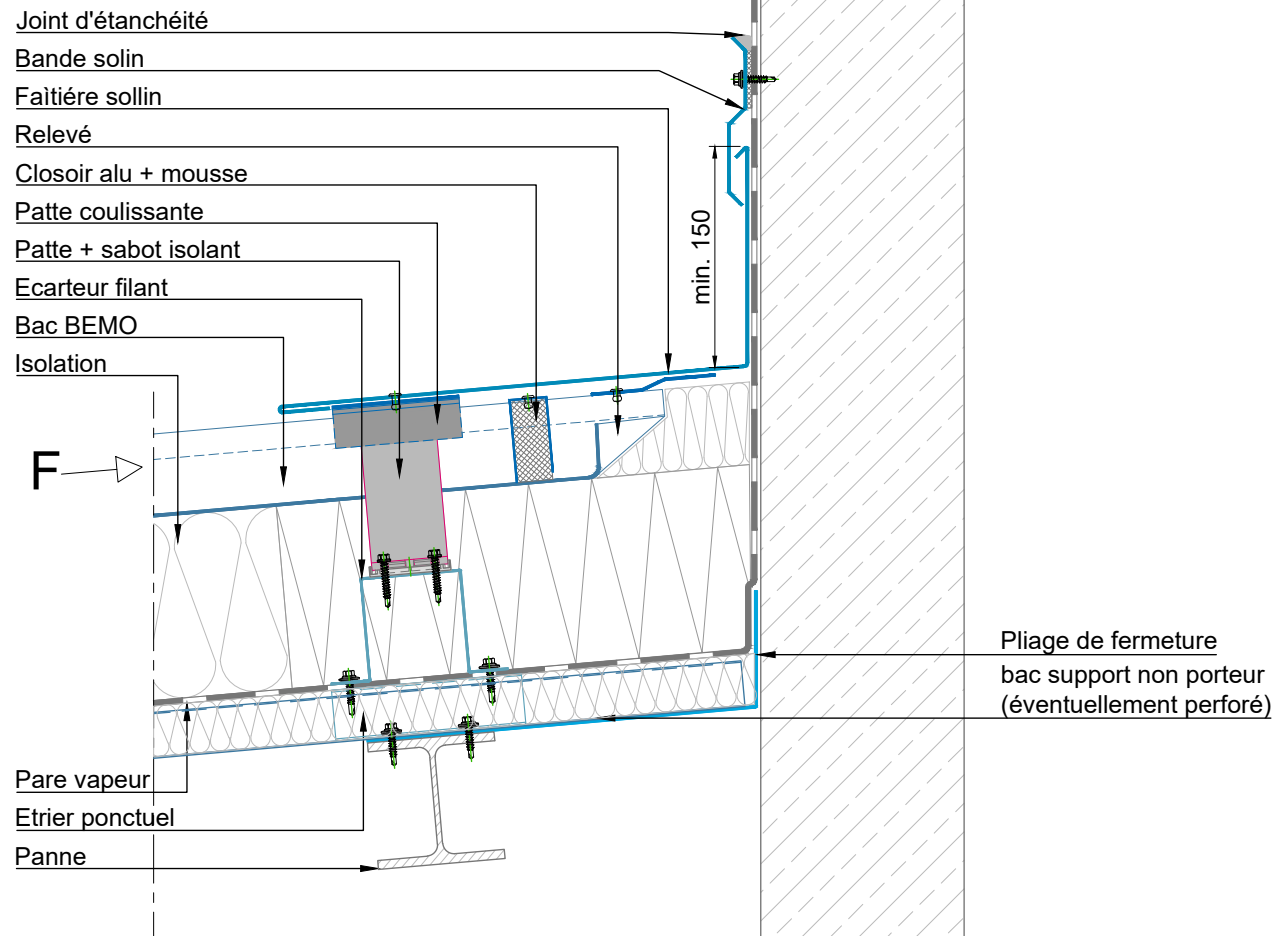
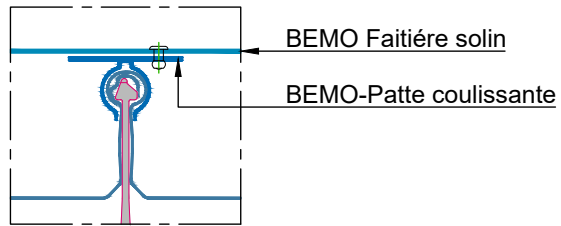

DRAWING TITLE:

FAÎTAGE SOLIN COULISSANT
pour variante toiture de panne

TYPE:

Section longitudinale

DETAIL TYPE

FR 1211

BEMO Systems GmbH
Max-Eyth-Straße 2
D-74532 Ilshofen-Eckartshausen
Germany

T: +49(0)7904 29899-60
F: +49(0)7904 29899-61
E: sales@bemo.com
W: www.bemo.com

Ce croquis est notre propriété exclusive. Il ne doit pas être copié ou transmis à une tierce personne ou entité sans notre consentement. Tous les droits, y compris les droits des brevets et enregistrements d'un modèle ou d'un dessin, sont réservés.
Les détails de construction sont uniquement des propositions et devront être vérifiés en détail pour chaque projet selon sa configuration précise.

05/2022

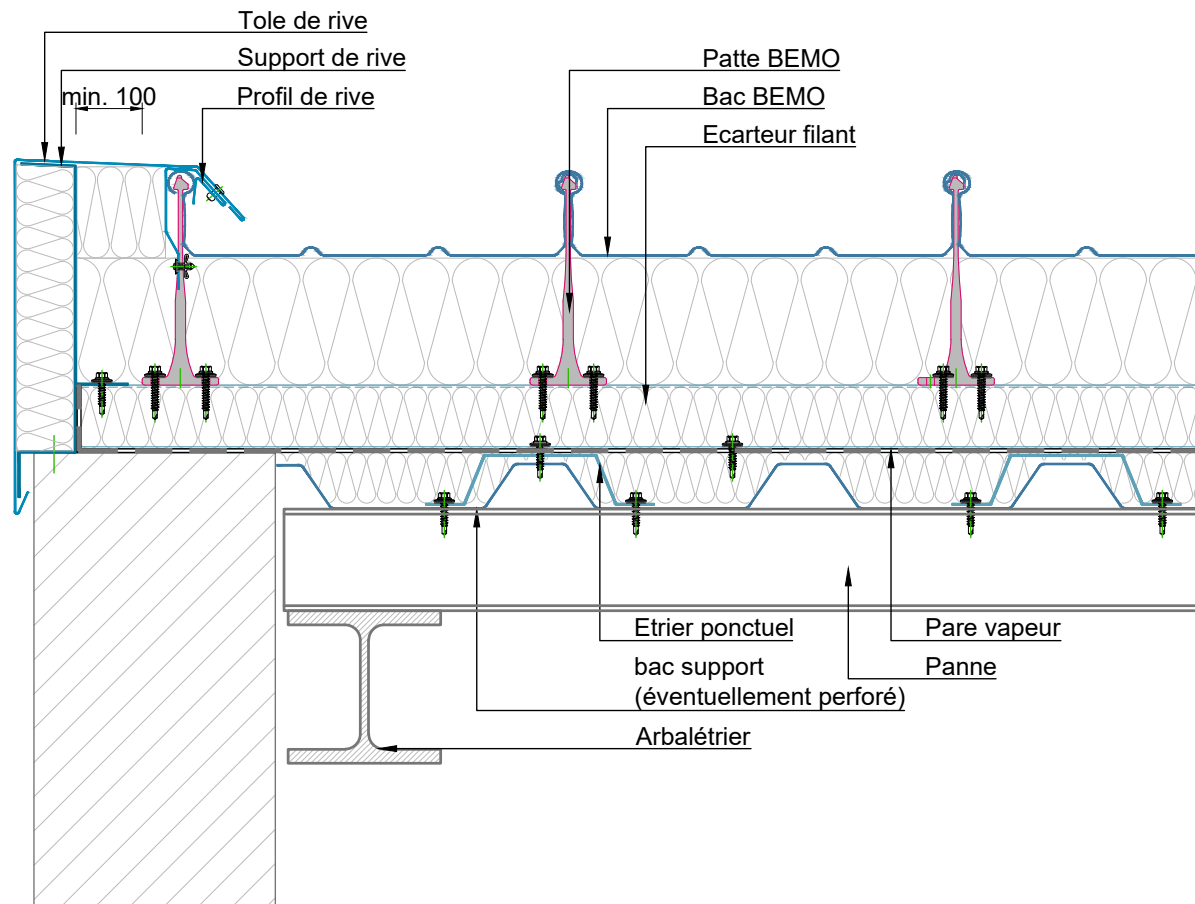

DRAWING TITLE:

Rive
pour variante toiture de panne

TYPE:

Section transversale

DETAIL TYPE

FR 1301

BEMO Systems GmbH
Max-Eyth-Straße 2
D-74532 Ilshofen-Eckartshausen
Germany

T: +49(0)7904 29899-60
F: +49(0)7904 29899-61
E: sales@bemo.com
W: www.bemo.com

Ce croquis est notre propriété exclusive. Il ne doit pas être copié ou transmis à une tierce personne ou entité sans notre consentement. Tous les droits, y compris les droits des brevets et enregistrements d'un modèle ou d'un dessin, sont réservés.
Les détails de construction sont uniquement des propositions et devront être vérifiés en détail pour chaque projet selon sa configuration précise.

05/2022

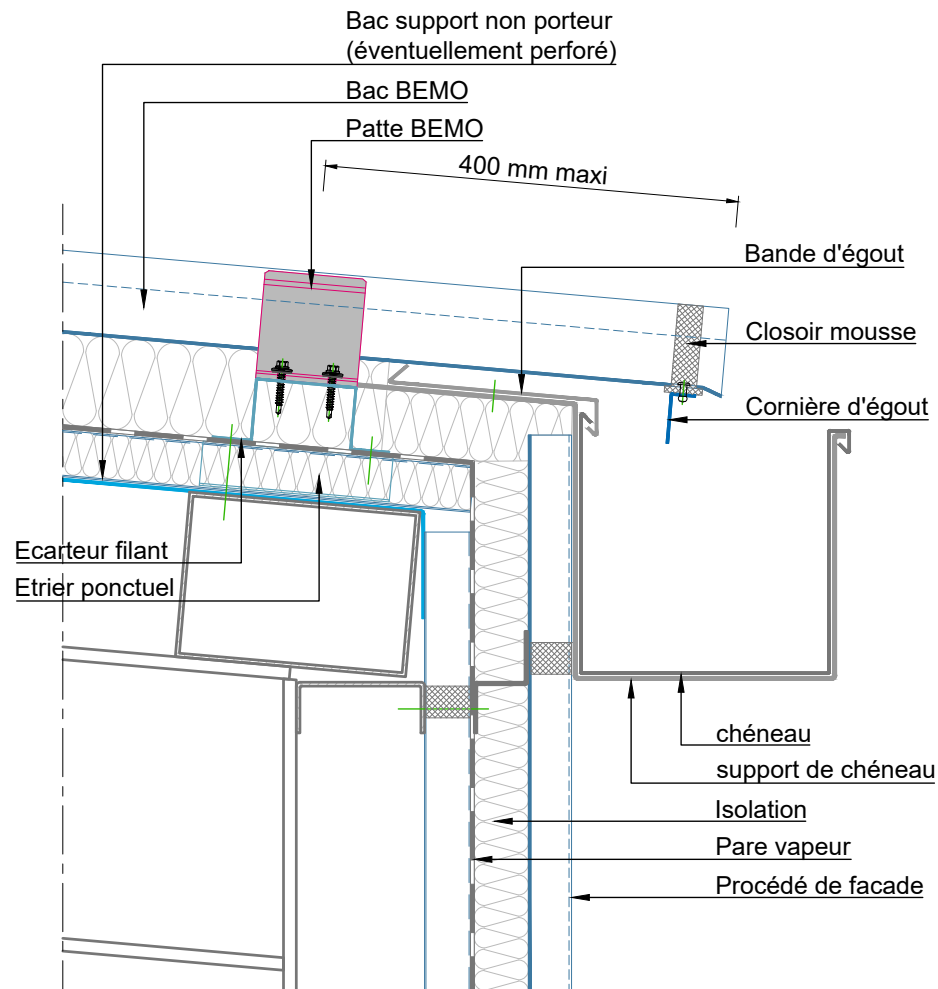

- Cet détail principal est seulement une proposition de solution. Le dimensionnement de rigole doit être réalisé spécifique du chaque projet par un spécialiste de conception.

DRAWING TITLE:

CHENEAU
pour variante toiture de boutisse

TYPE:

Section longitudinale

DETAIL TYPE

FR 1401

BEMO Systems GmbH
Max-Eyth-Straße 2
D-74532 Ilshofen-Eckartshausen
Germany

T: +49(0)7904 29899-60
F: +49(0)7904 29899-61
E: sales@bemo.com
W: www.bemo.com

Ce croquis est notre propriété exclusive. Il ne doit pas être copié ou transmis à une tierce personne ou entité sans notre consentement. Tous les droits, y compris les droits des brevets et enregistrements d'un modèle ou d'un dessin, sont réservés.
Les détails de construction sont uniquement des propositions et devront être vérifiés en détail pour chaque projet selon sa configuration précise.

05/2022

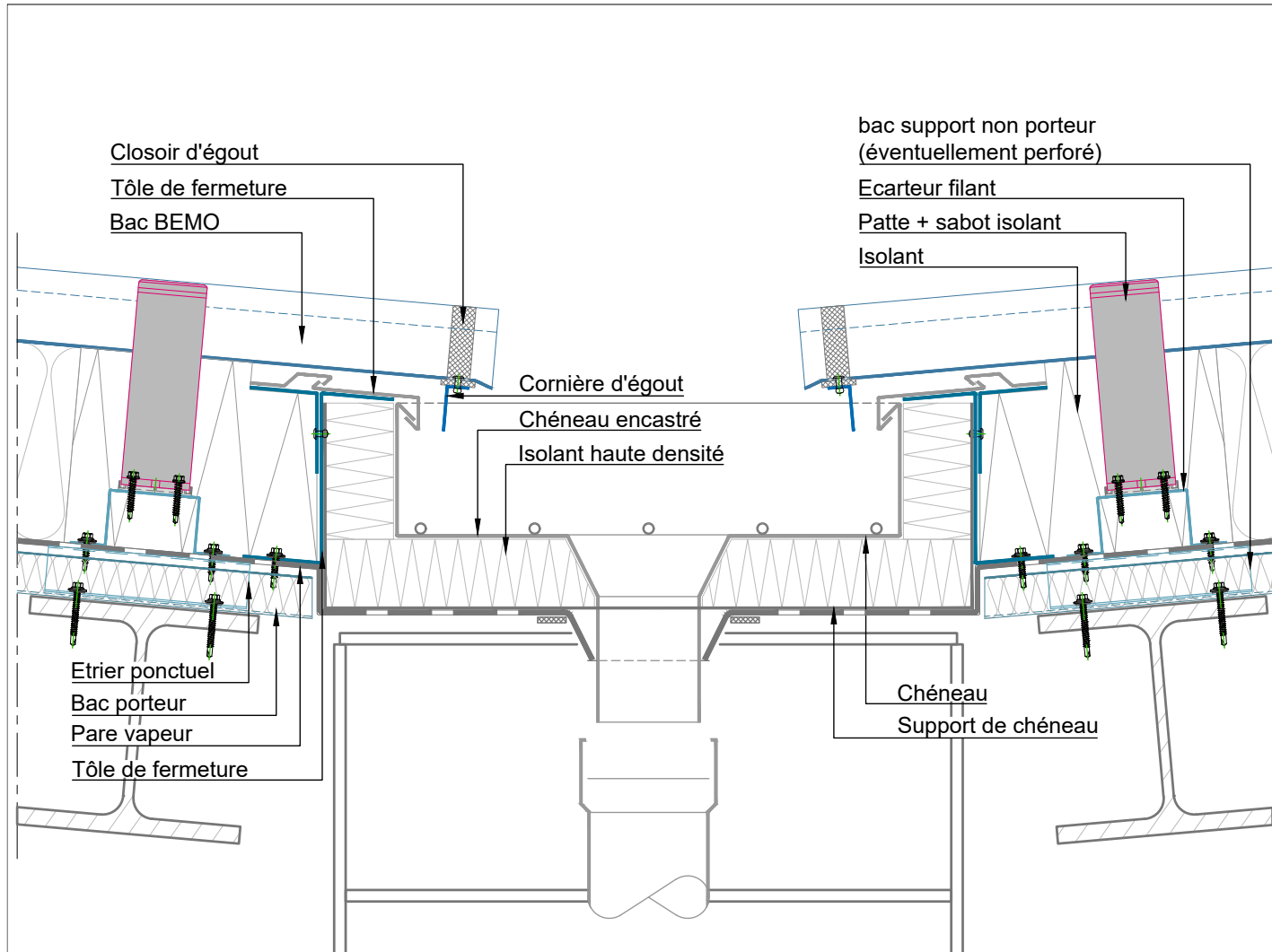

DRAWING TITLE:

CHÉNEAU ENCASTRÉ pour variante toiture de panne

TYPE:

Section longitudinale

DETAIL TYPE

FR 1502

- Cet détail principal est seulement une proposition de solution. Le dimensionnement de rigole doit être réalisé spécifique du chaque projet par un spécialiste de conception.

BEMO Systems GmbH
Max-Eyth-Straße 2
D-74532 Ilshofen-Eckartshausen
Germany

T: +49(0)7904 29899-60
F: +49(0)7904 29899-61
E: sales@bemo.com
W: www.bemo.com

Ce croquis est notre propriété exclusive. Il ne doit pas être copié ou transmis à une tierce personne ou entité sans notre consentement. Tous les droits, y compris les droits des brevets et enregistrements d'un modèle ou d'un dessin, sont réservés.
Les détails de construction sont uniquement des propositions et devront être vérifiés en détail pour chaque projet selon sa configuration précise.

05/2022

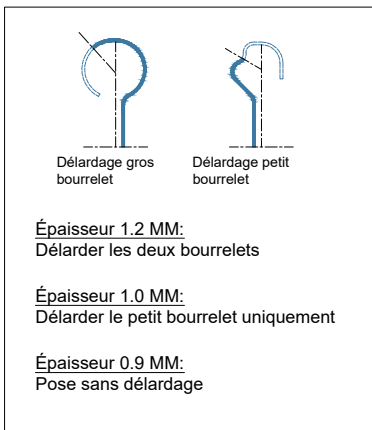
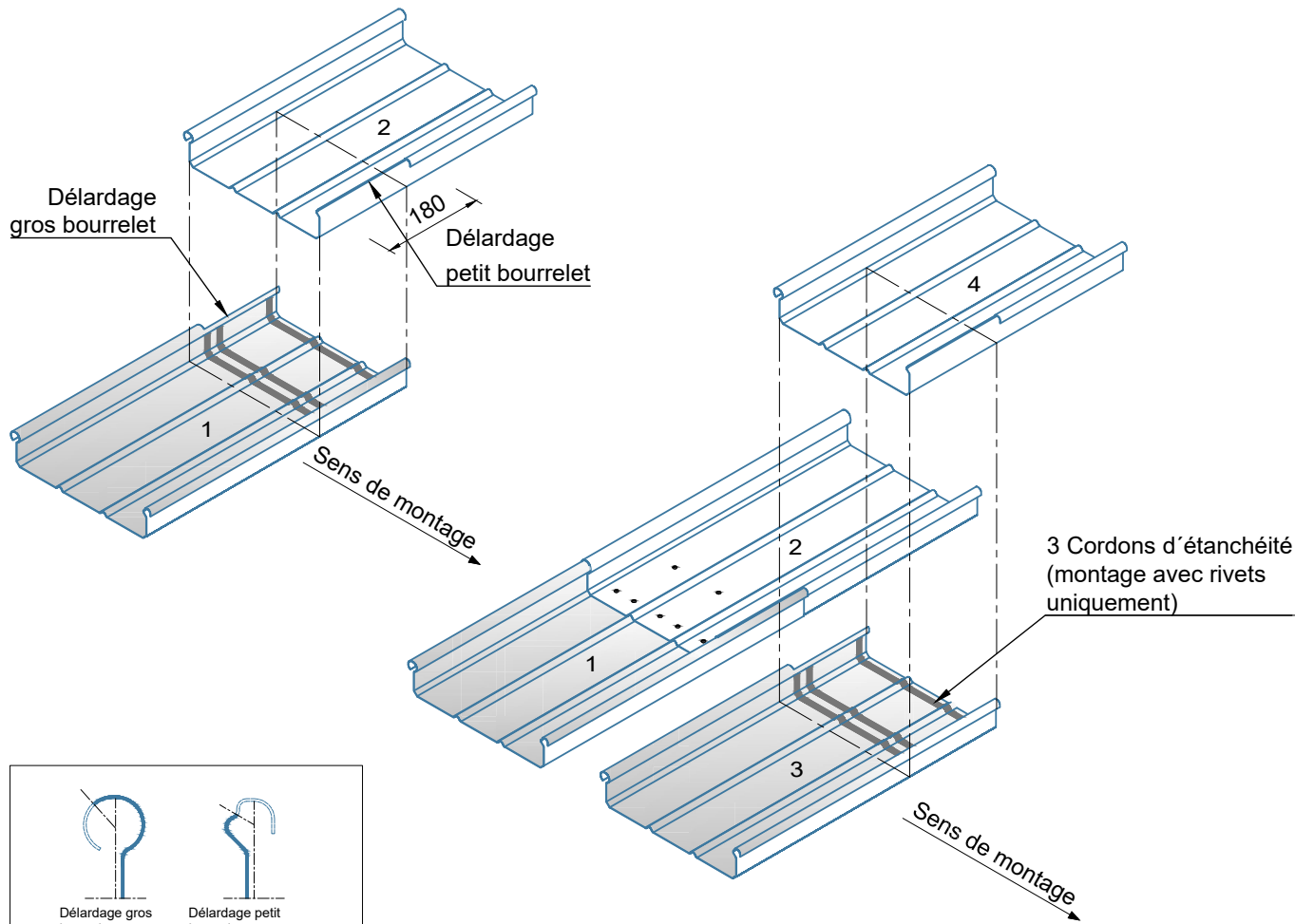

DRAWING TITLE:

JONCTION DE BACS PAR RECOUVREMENT

TYPE:

VUE 3D

DETAIL TYPE

FR 1612

BEMO Systems GmbH
Max-Eyth-Straße 2
D-74532 Ilshofen-Eckartshausen
Germany

T: +49(0)7904 29899-60
F: +49(0)7904 29899-61
E: sales@bemo.com
W: www.bemo.com

Ce croquis est notre propriété exclusive. Il ne doit pas être copié ou transmis à une tierce personne ou entité sans notre consentement. Tous les droits, y compris les droits des brevets et enregistrements d'un modèle ou d'un dessin, sont réservés. Les détails de construction sont uniquement des propositions et devront être vérifiés en détail pour chaque projet selon sa configuration précise.

05/2022

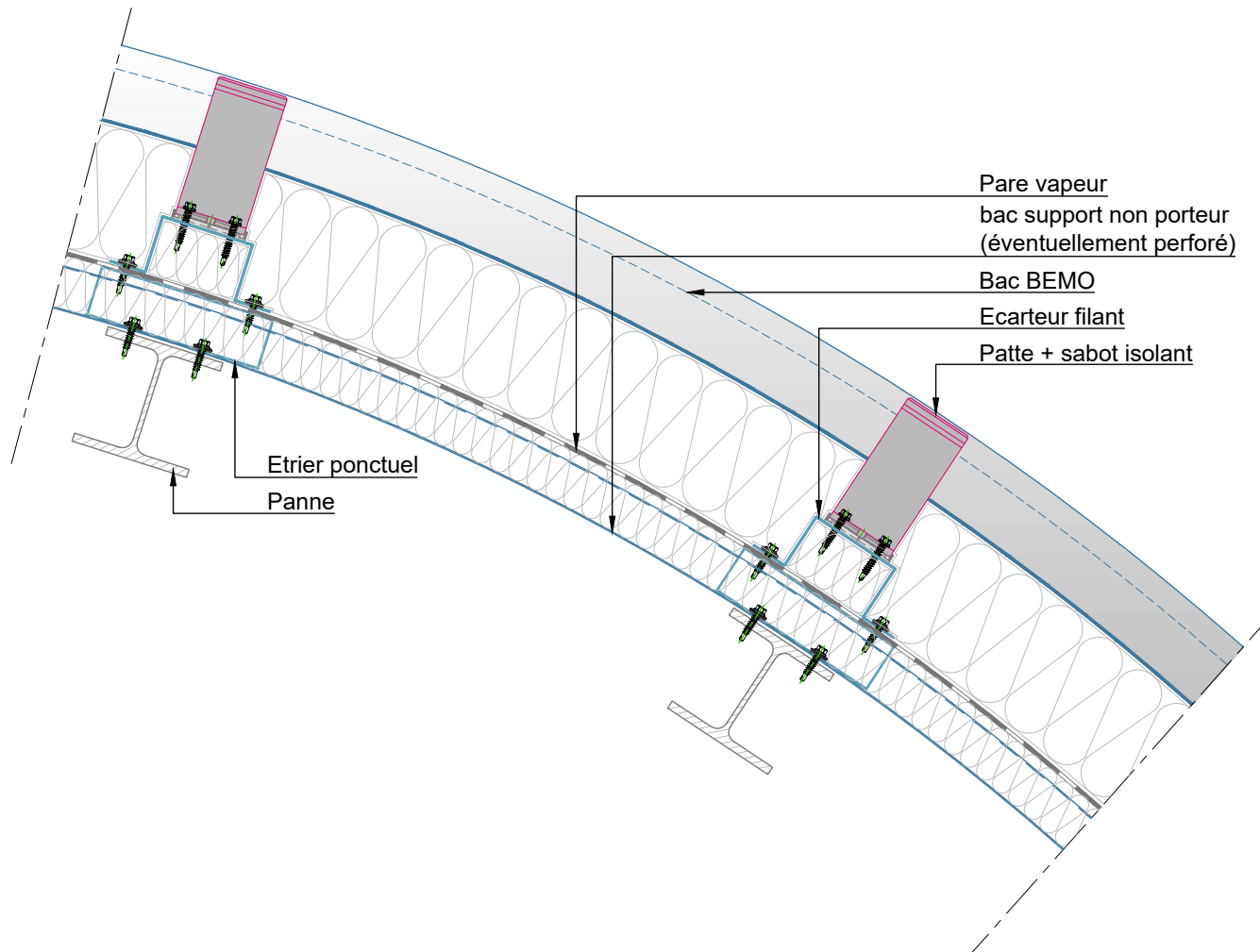

DRAWING TITLE:

**TOITURE CINTRÉ
COMPLEXE DE TOITURE CHAUDE
THERMO-ACOUSTIQUE
pour variante toiture de panne**

TYPE:

Section longitudinale

DETAIL TYPE

FR 1613

BEMO Systems GmbH
Max-Eyth-Straße 2
D-74532 Ilshofen-Eckartshausen
Germany

T: +49(0)7904 29899-60
F: +49(0)7904 29899-61
E: sales@bemo.com
W: www.bemo.com

Ce croquis est notre propriété exclusive. Il ne doit pas être copié ou transmis à une tierce personne ou entité sans notre consentement. Tous les droits, y compris les droits des brevets et enregistrements d'un modèle ou d'un dessin, sont réservés.
Les détails de construction sont uniquement des propositions et devront être vérifiés en détail pour chaque projet selon sa configuration précise.

07/2022

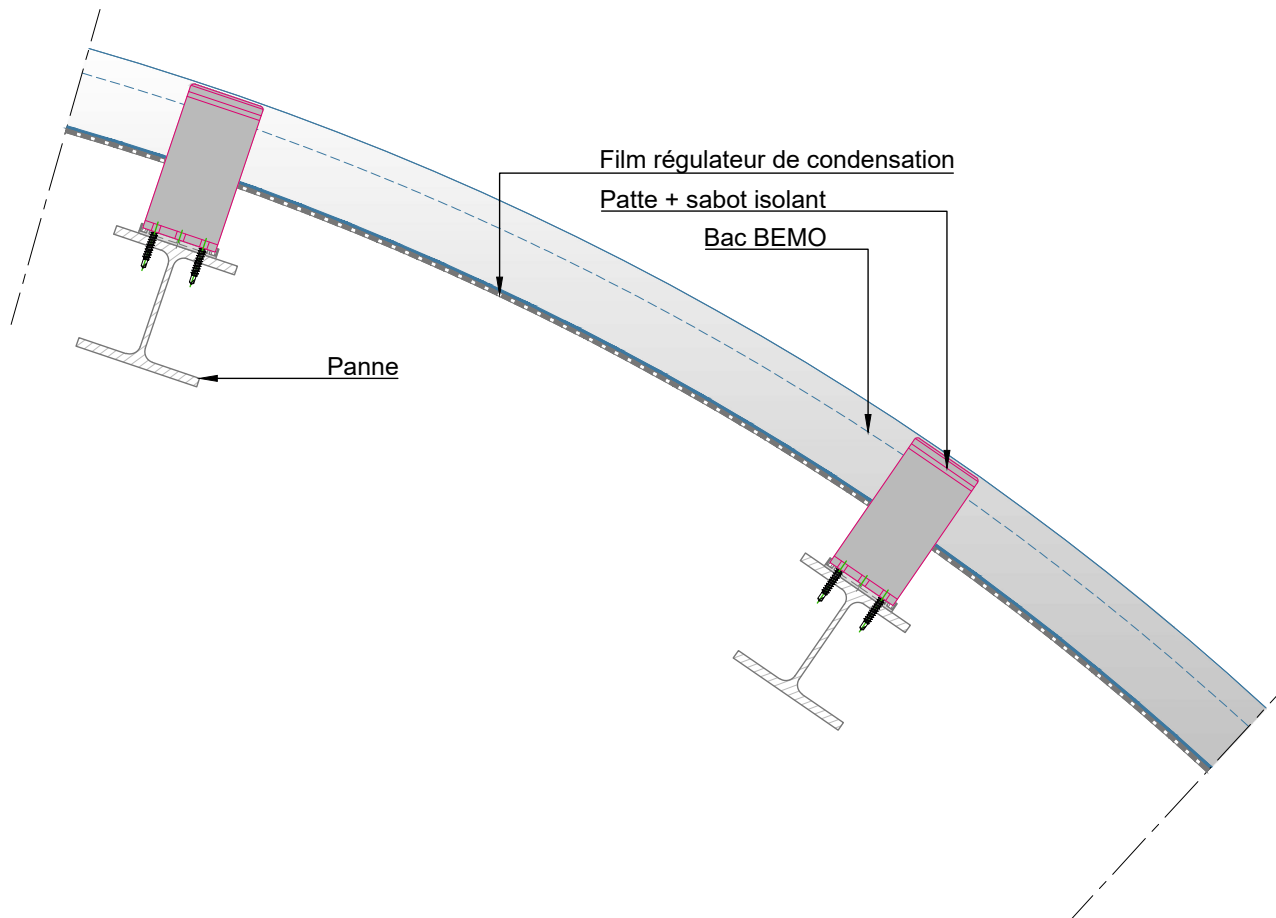

DRAWING TITLE:

TOITURE CINTRÉ COMPLEXE DE TOITURE FROIDE pour variante toiture de panne

TYPE:

Section longitudinale

DETAIL TYPE

FR 1614

BEMO Systems GmbH
Max-Eyth-Straße 2
D-74532 Ilshofen-Eckartshausen
Germany

T: +49(0)7904 29899-60
F: +49(0)7904 29899-61
E: sales@bemo.com
W: www.bemo.com

Ce croquis est notre propriété exclusive. Il ne doit pas être copié ou transmis à une tierce personne ou entité sans notre consentement. Tous les droits, y compris les droits des brevets et enregistrements d'un modèle ou d'un dessin, sont réservés.
Les détails de construction sont uniquement des propositions et devront être vérifiés en détail pour chaque projet selon sa configuration précise.

07/2022

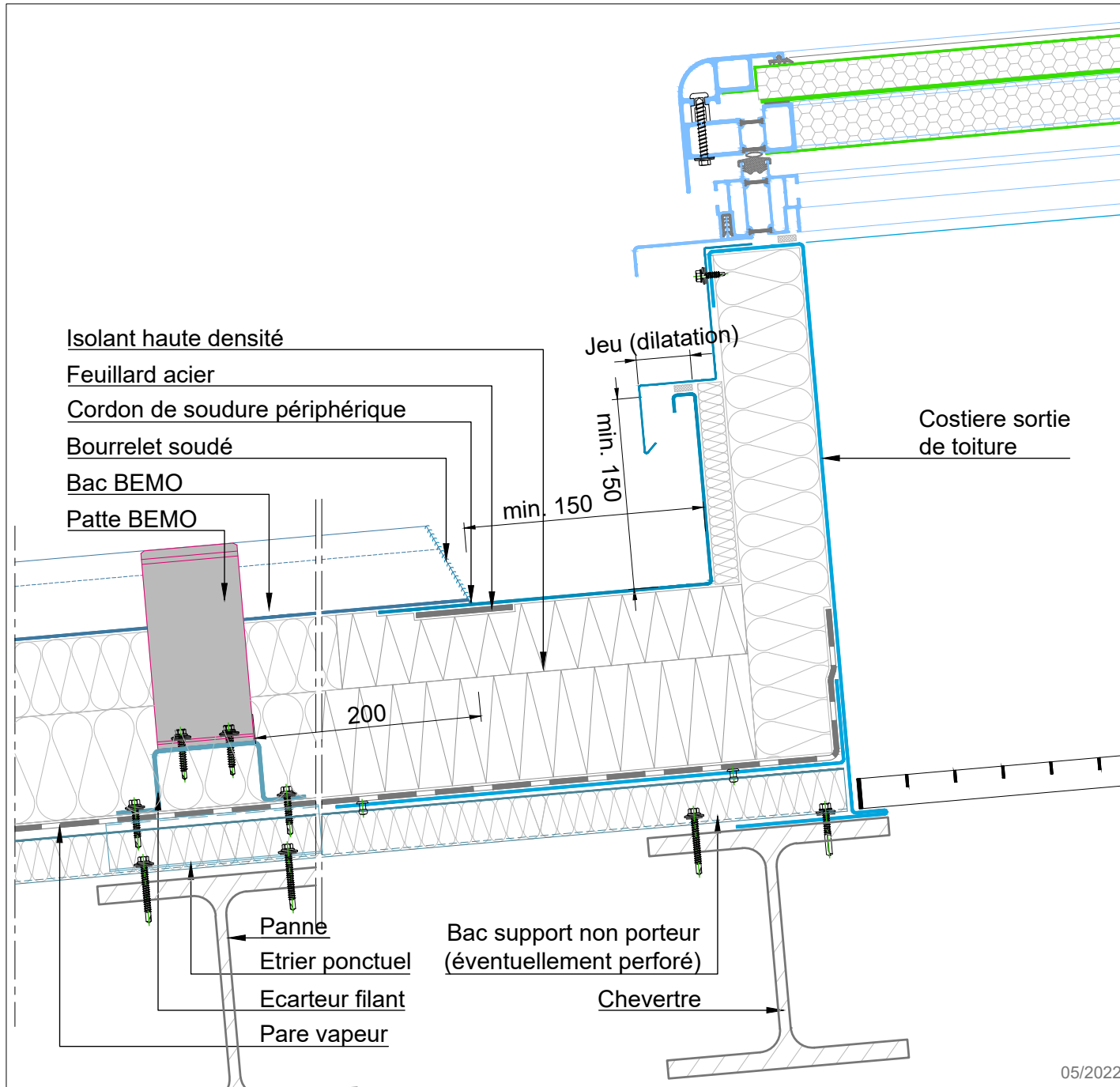

DRAWING TITLE:

**SORTIE DE TOITURE SOUDÉE
(AVAL)**
pour variante toiture de panne

TYPE:

Section longitudinale

DETAIL TYPE

FR 1701

BEMO Systems GmbH
Max-Eyth-Straße 2
D-74532 Ilshofen-Eckartshausen
Germany

T: +49(0)7904 29899-60
F: +49(0)7904 29899-61
E: sales@bemo.com
W: www.bemo.com

Ce croquis est notre propriété exclusive. Il ne doit pas être copié ou transmis à une tierce personne ou entité sans notre consentement. Tous les droits, y compris les droits des brevets et enregistrements d'un modèle ou d'un dessin, sont réservés.
Les détails de construction sont uniquement des propositions et devront être vérifiés en détail pour chaque projet selon sa configuration précise.

05/2022

- UNE BESACE EST NECESSAIRE SI LA LARGEUR B DE LA SORTIE DE TOITURE EST SUPERIEUR OU EQALE A 1000, L'EAU S'ÉCOULERA SUR LES BACS ADJACENTS.
- BANDES DE DILATATION NECESSAIRE POUR LES TRES GRANDES DIMENSIONS

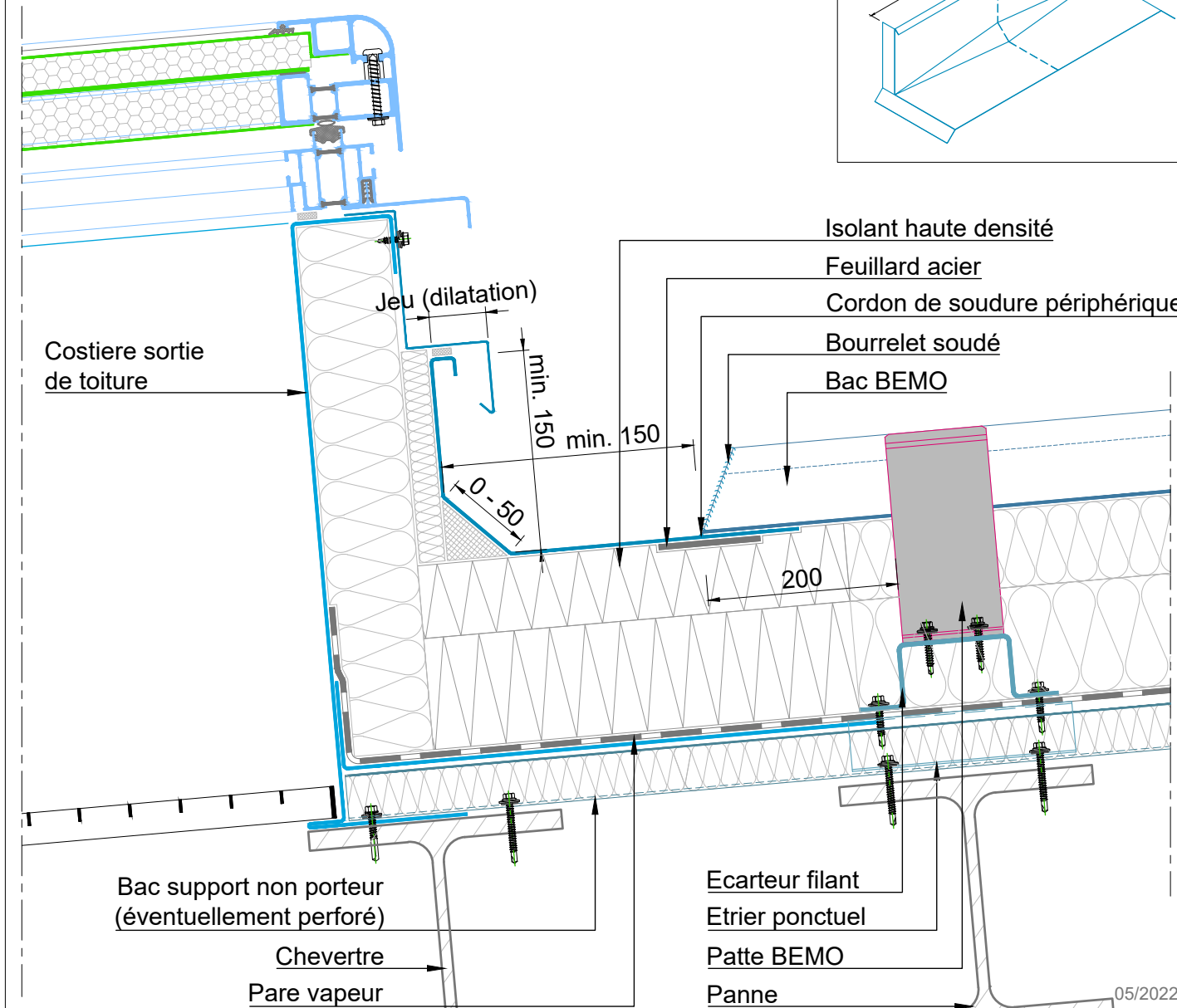
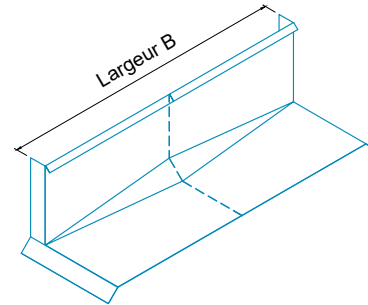

DRAWING TITLE:

SORTIE DE TOITURE SOUDÉE (AMONT) pour variante toiture de panne

TYPE:

Section longitudinale

DETAIL TYPE

FR 1702

BEMO Systems GmbH
Max-Eyth-Straße 2
D-74532 Ilshofen-Eckartshausen
Germany

T: +49(0)7904 29899-60
F: +49(0)7904 29899-61
E: sales@bemo.com
W: www.bemo.com

Ce croquis est notre propriété exclusive. Il ne doit pas être copié ou transmis à une tierce personne ou entité sans notre consentement. Tous les droits, y compris les droits des brevets et enregistrements d'un modèle ou d'un dessin, sont réservés.
Les détails de construction sont uniquement des propositions et devront être vérifiés en détail pour chaque projet selon sa configuration précise.

05/2022

Isolant haute densité

Bac BEMO Plié

Patte BEMO

Bac BEMO

Panne

Jeu (dilatation)

min. 150

Costière sortie de toiture

DRAWING TITLE:

**SORTIE DE TOITURE SOUDÉE
(CÔTÉ)**
pour variante toiture de panne

TYPE:

Section transversale

DETAIL TYPE

FR 1703

Pare vapeur

Etrier ponctuel

Bac support non porteur
(éventuellement perforé)

Ecarteur filant

05/2022

BEMO Systems GmbH
Max-Eyth-Straße 2
D-74532 Ilshofen-Eckartshausen
Germany

T: +49(0)7904 29899-60
F: +49(0)7904 29899-61
E: sales@bemo.com
W: www.bemo.com

Ce croquis est notre propriété exclusive. Il ne doit pas être copié ou transmis à une tierce personne ou entité sans notre consentement. Tous les droits, y compris les droits des brevets et enregistrements d'un modèle ou d'un dessin, sont réservés.
Les détails de construction sont uniquement des propositions et devront être vérifiés en détail pour chaque projet selon sa configuration précise.

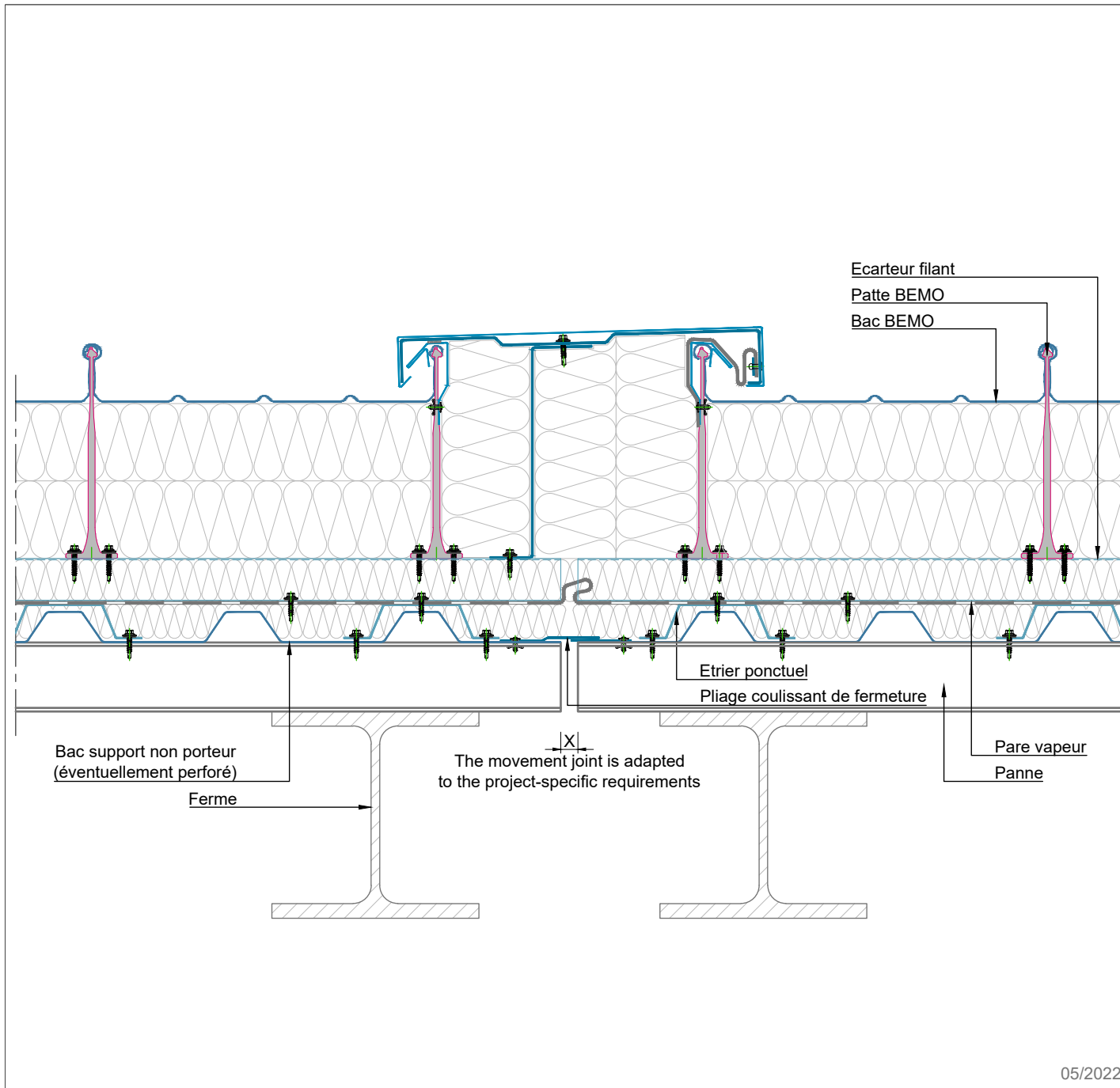

DRAWING TITLE:

JOINT DE DILATATION pour variante toiture de boutisse

TYPE:

Section transversale

DETAIL TYPE

FR 1801

BEMO Systems GmbH
Max-Eyth-Straße 2
D-74532 Ilshofen-Eckartshausen
Germany

T: +49(0)7904 29899-60
F: +49(0)7904 29899-61
E: sales@bemo.com
W: www.bemo.com

Ce croquis est notre propriété exclusive. Il ne doit pas être copié ou transmis à une tierce personne ou entité sans notre consentement. Tous les droits, y compris les droits des brevets et enregistrements d'un modèle ou d'un dessin, sont réservés.
Les détails de construction sont uniquement des propositions et devront être vérifiés en détail pour chaque projet selon sa configuration précise.

05/2022

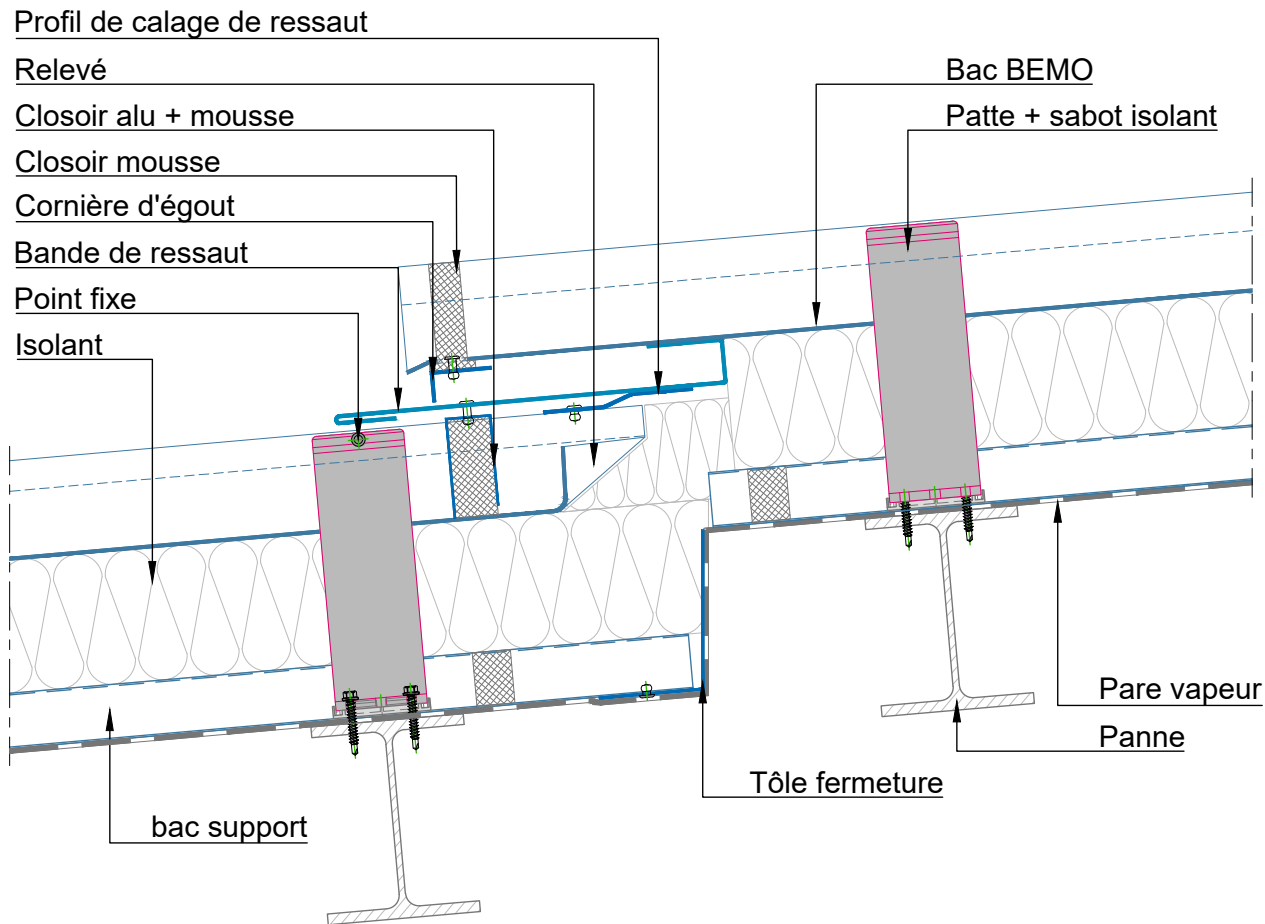

DRAWING TITLE:

**RESSAUT AVEC DECALLAGE DE
CHARPENTE**
pour variante toiture de panne

TYPE:

Section longitudinale

DETAIL TYPE

FR 1805

BEMO Systems GmbH
Max-Eyth-Straße 2
D-74532 Ilshofen-Eckartshausen
Germany

T: +49(0)7904 29899-60
F: +49(0)7904 29899-61
E: sales@bemo.com
W: www.bemo.com

Ce croquis est notre propriété exclusive. Il ne doit pas être copié ou transmis à une tierce personne ou entité sans notre consentement. Tous les droits, y compris les droits des brevets et enregistrements d'un modèle ou d'un dessin, sont réservés.
Les détails de construction sont uniquement des propositions et devront être vérifiés en détail pour chaque projet selon sa configuration précise.

05/2022

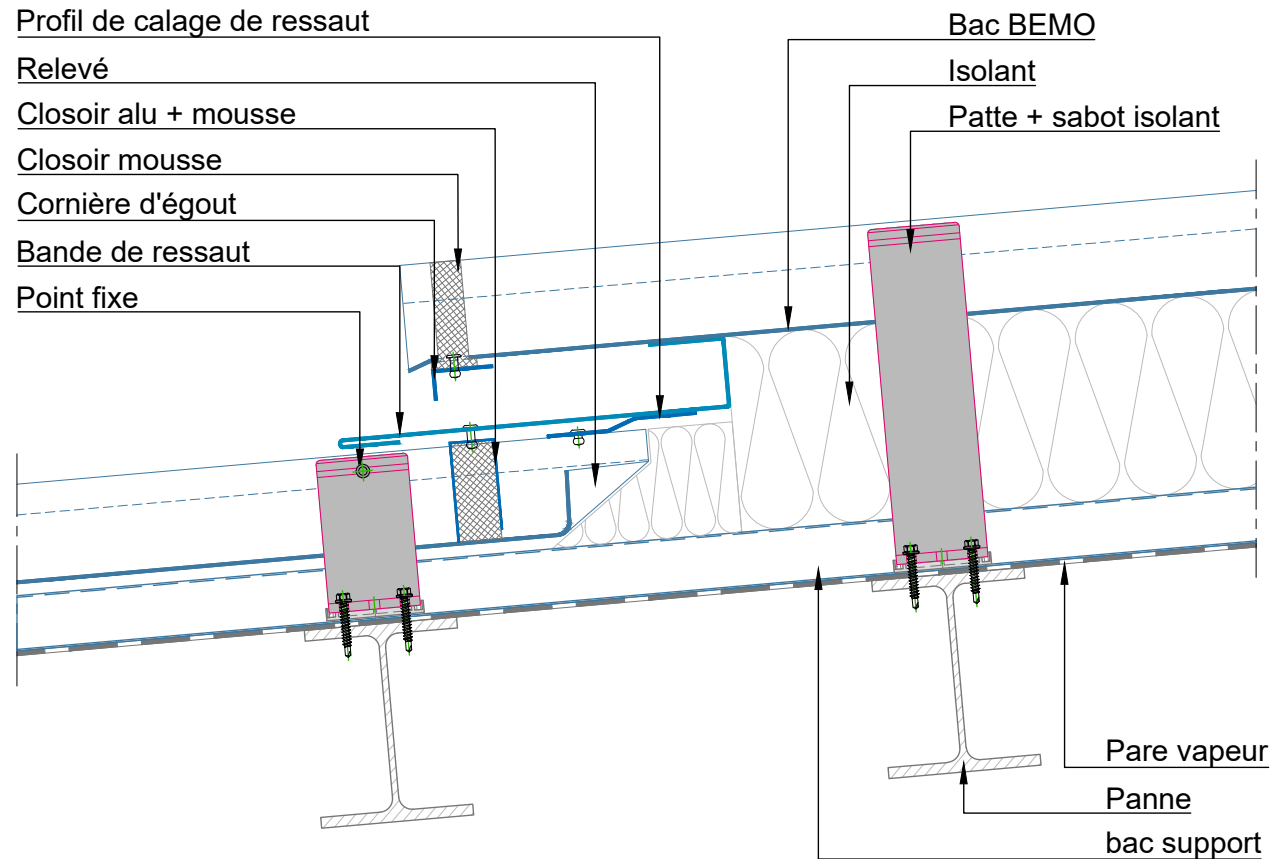

DRAWING TITLE:

**RESSAUT SANS DECALLAGE DE
CHARPENTE**
pour variante toiture de panne

TYPE:

Section longitudinale

DETAIL TYPE

FR 1806

BEMO Systems GmbH
Max-Eyth-Straße 2
D-74532 Ilshofen-Eckartshausen
Germany

T: +49(0)7904 29899-60
F: +49(0)7904 29899-61
E: sales@bemo.com
W: www.bemo.com

Ce croquis est notre propriété exclusive. Il ne doit pas être copié ou transmis à une tierce personne ou entité sans notre consentement. Tous les droits, y compris les droits des brevets et enregistrements d'un modèle ou d'un dessin, sont réservés.
Les détails de construction sont uniquement des propositions et devront être vérifiés en détail pour chaque projet selon sa configuration précise.

05/2022

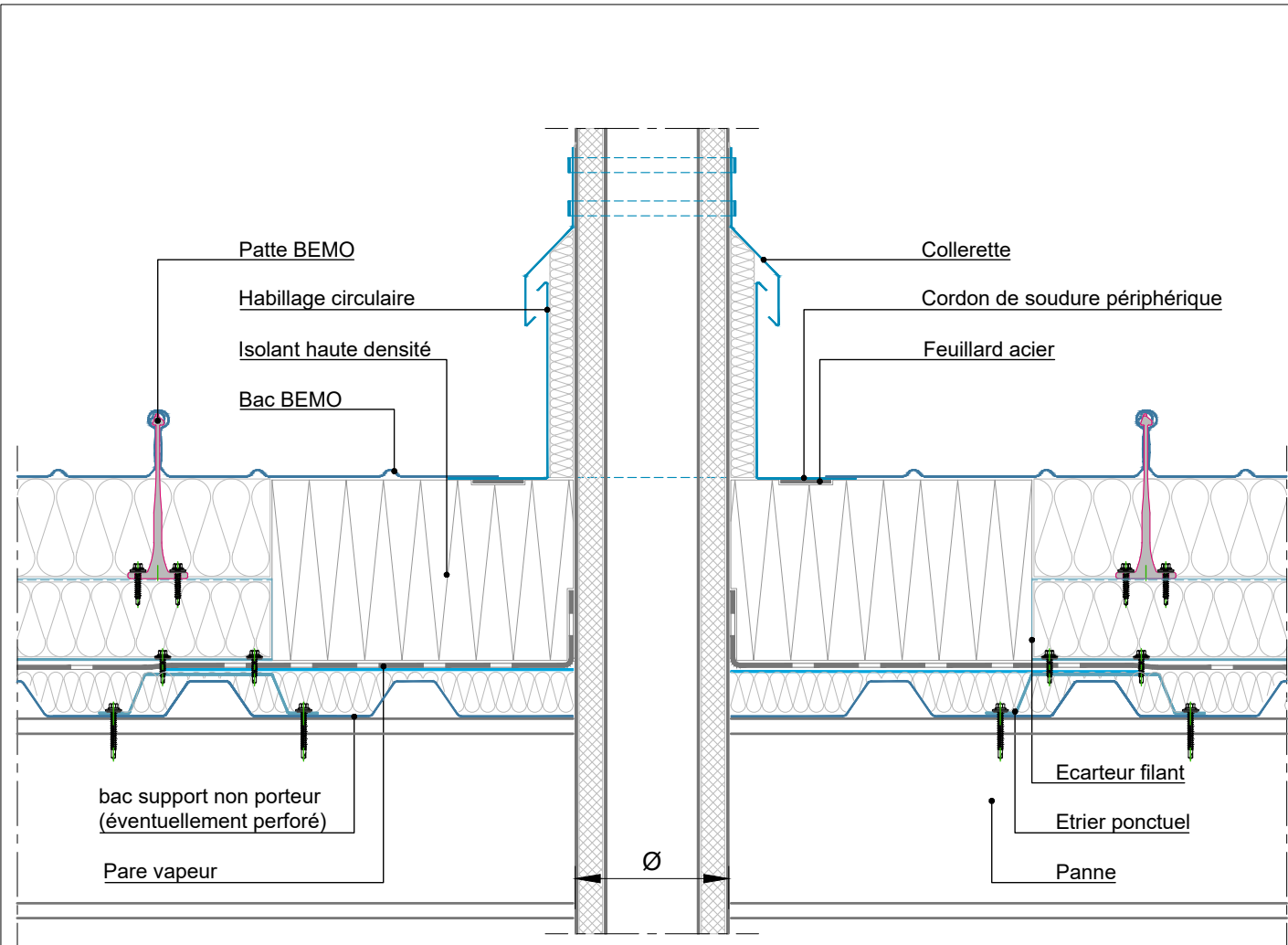

DRAWING TITLE:

SORTIE DE TOITURE SOUDÉE DANS LA PLAGE DU BAC. pour variante toiture de panne

TYPE:

Section transversale

DETAIL TYPE

FR 1810

- $\varnothing < 300$ mm A PLAQUE RENFORCÉE $t > 1,25$ mm
DES DIMENSIONS < 600 mm x < 600 mm (SELON LE PROFIL TRAPEZOÏDAL) SONT REQUISES
- $\varnothing > 300$ mm LE PROFIL TRAPEZOÏDAL NÉCESSITE UN SUPPORT STRUCTUREL
UN CALCUL STRUCTUREL POUR LE TRANSFERT DE CHARGE DOIT ÊTRE FOURNI

BEMO Systems GmbH
Max-Eyth-Straße 2
D-74532 Ilshofen-Eckartshausen
Germany

T: +49(0)7904 29899-60
F: +49(0)7904 29899-61
E: sales@bemo.com
W: www.bemo.com

Ce croquis est notre propriété exclusive. Il ne doit pas être copié ou transmis à une tierce personne ou entité sans notre consentement. Tous les droits, y compris les droits des brevets et enregistrements d'un modèle ou d'un dessin, sont réservés.
Les détails de construction sont uniquement des propositions et devront être vérifiés en détail pour chaque projet selon sa configuration précise.

05/2022

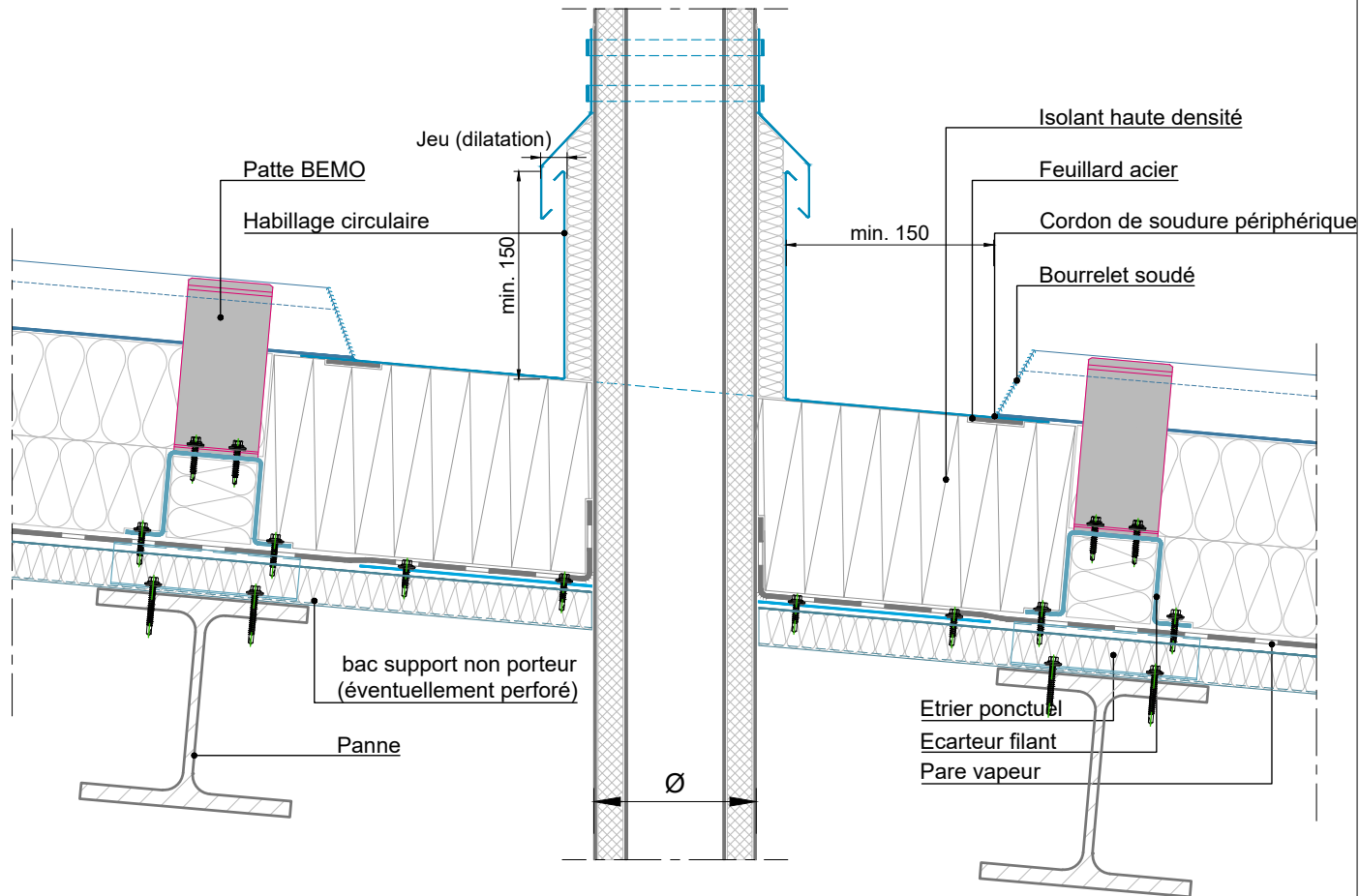

- $\varnothing < 300$ mm A PLAQUE RENFORCÉE $t > 1,25$ mm
DES DIMENSIONS < 600 mm x < 600 mm (SELON LE PROFIL TRAPEZOÏDAL) SONT REQUISES
- $\varnothing > 300$ mm LE PROFIL TRAPEZOÏDAL NÉCESSITE UN SUPPORT STRUCTUREL
UN CALCUL STRUCTUREL POUR LE TRANSFERT DE CHARGE DOIT ÊTRE FOURNI

DRAWING TITLE:

SORTIE DE TOITURE CIRCULAIRE GRAND FORMAT

pour variante toiture de panne

TYPE:

Section longitudinale

DETAIL TYPE

FR 1811

BEMO Systems GmbH
Max-Eyth-Straße 2
D-74532 Ilshofen-Eckartshausen
Germany

T: +49(0)7904 29899-60
F: +49(0)7904 29899-61
E: sales@bemo.com
W: www.bemo.com

Ce croquis est notre propriété exclusive. Il ne doit pas être copié ou transmis à une tierce personne ou entité sans notre consentement. Tous les droits, y compris les droits des brevets et enregistrements d'un modèle ou d'un dessin, sont réservés.
Les détails de construction sont uniquement des propositions et devront être vérifiés en détail pour chaque projet selon sa configuration précise.

05/2022

••• **Nouvelle construction de la police et de la caserne des pompiers // Allemagne**
Architecture : Gaus & Knödler Architekten PartGmbB
(ab 01.09.2019: Gaus Architekten)
Photos : MRP/Studio ° Michael Renner

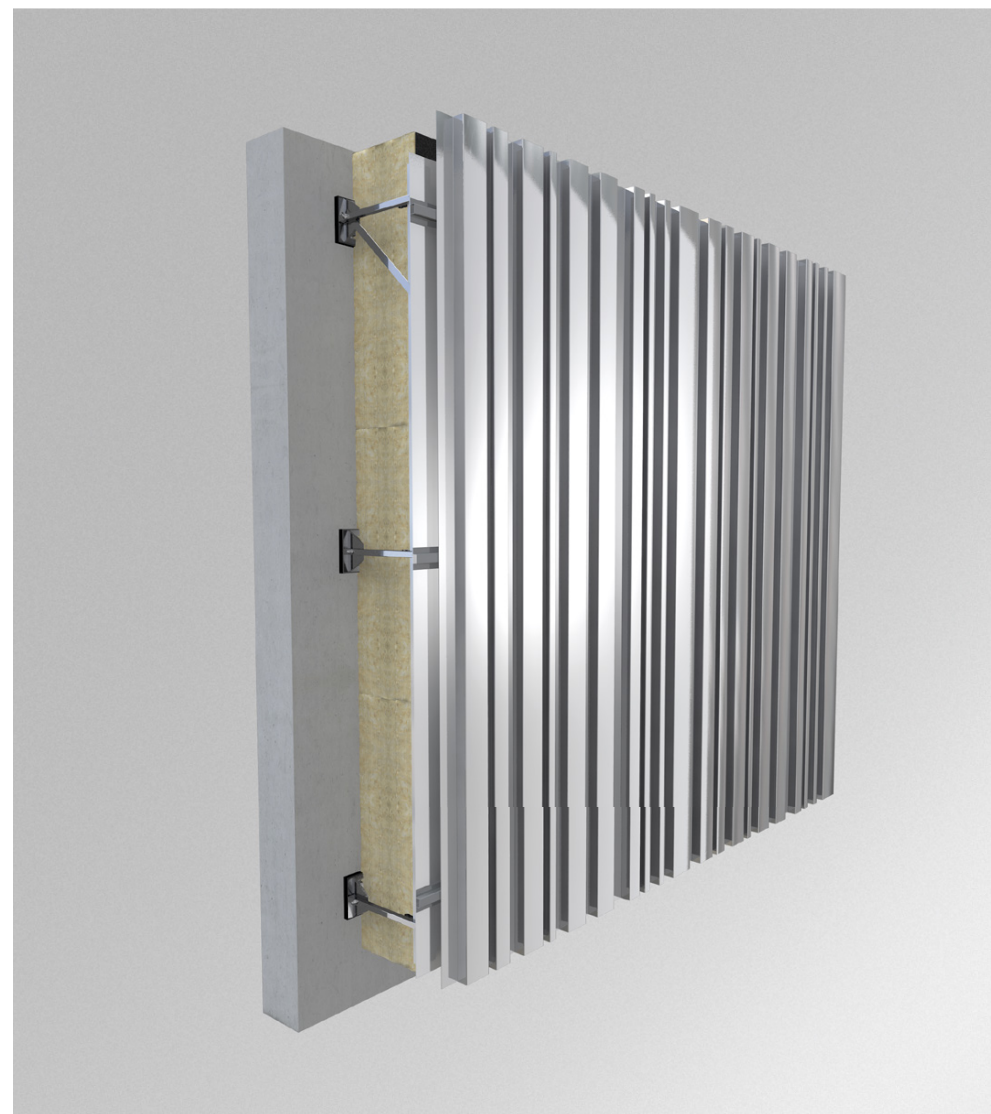

SOLUTIONS DÉTAILLÉES BEMO-UNIKO

Console TEKOFIX A++ avec ressort

Attaches

Profil horizontal

Fixation

Profil A

Ancrage

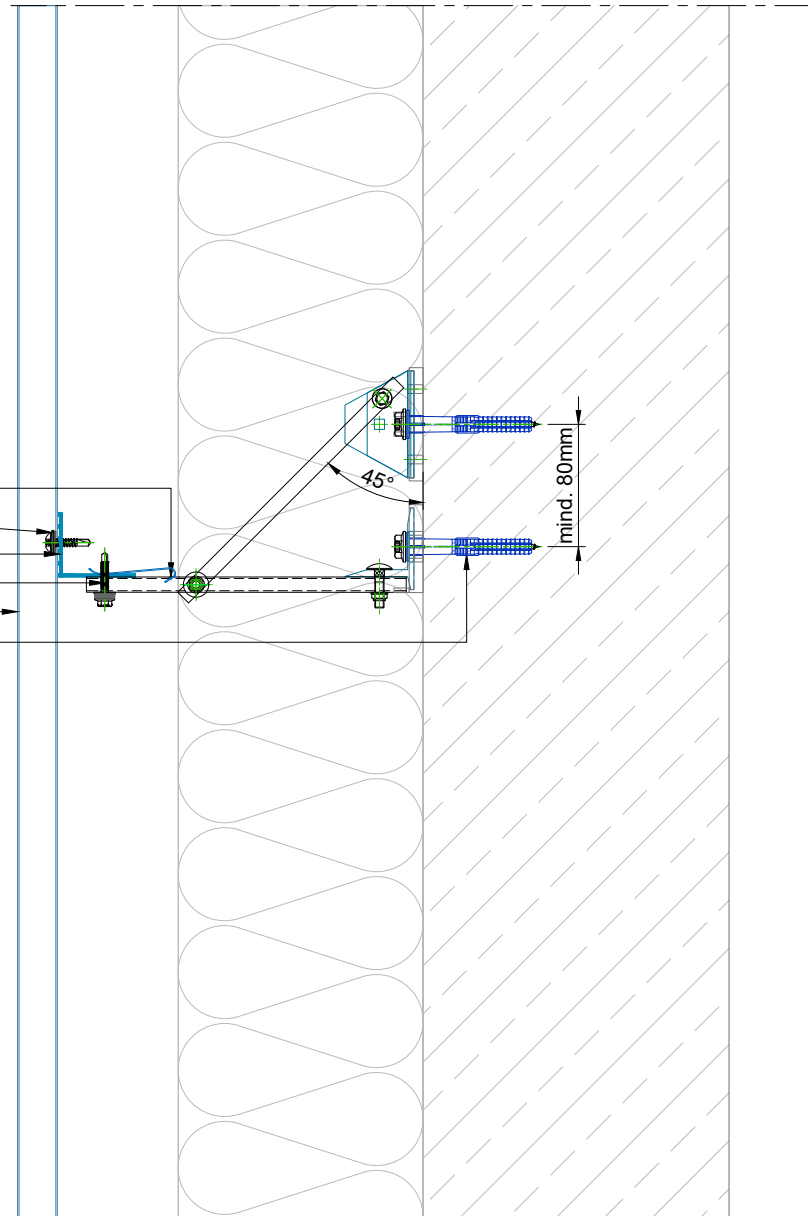

DRAWING TITLE:

FACADE
Profil A, Installation verticale

TYPE:

Coupe verticale

Détail de Base

F6100

BEMO Systems GmbH
Max-Eyth-Straße 2
D-74532 Ilshofen-Eckartshausen
Germany

T: +49(0)7904 29899-60
F: +49(0)7904 29899-61
E: sales@bemo.com
W: www.bemo.com

Ce croquis est notre propriété exclusive. Il ne doit pas être copié ou transmis à une tierce personne ou enlité sans notre consentement. Tous les droits, y compris les droits des brevets et enregistrements d'un modèle ou d'un dessin, sont réservés.
Les détails de construction sont uniquement des propositions et devront être vérifiés en détail pour chaque projet selon sa configuration précise.

05/2021

Profil A
 Attaches
 Fixation
 Profil horizontal
 Console TEKOFIX A++ avec ressort
 Ancrage

Profil goutte d'eau
 Cornière en L
 Profil de fermeture perforé

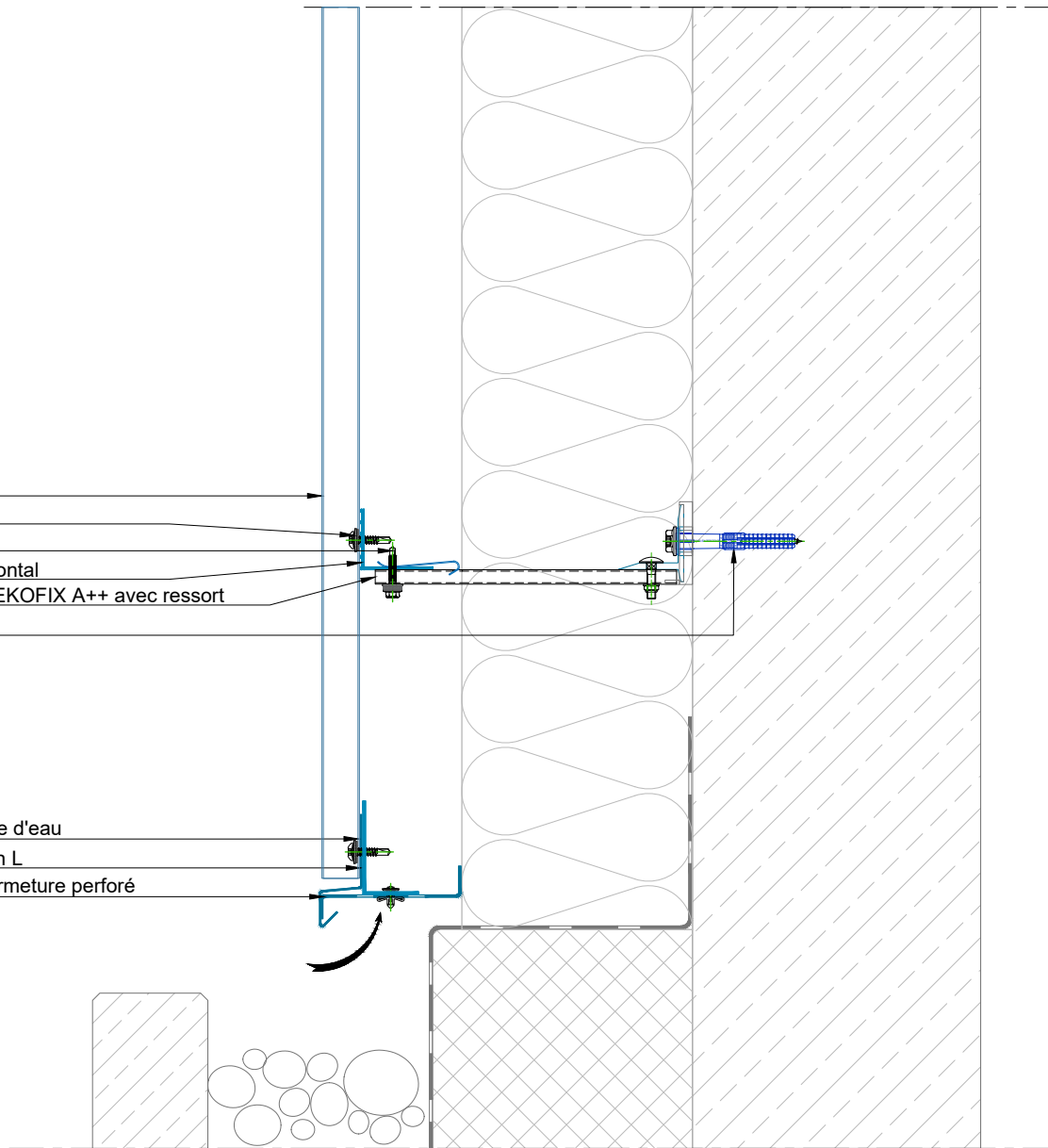

DRAWING TITLE:

FACADE
 Profil A, Installation verticale

TYPE:

Coupe verticale pied de bardage

Détail de Base

F6102

BEMO Systems GmbH
 Max-Eyth-Straße 2
 D-74532 Ilshofen-Eckartshausen
 Germany

T: +49(0)7904 29899-60
 F: +49(0)7904 29899-61
 E: sales@bemo.com
 W: www.bemo.com

Ce croquis est notre propriété exclusive. Il ne doit pas être copié ou transmis à une tierce personne ou entité sans notre consentement. Tous les droits, y compris les droits des brevets et enregistrements d'un modèle ou d'un dessin, sont réservés.
 Les détails de construction sont uniquement des propositions et devront être vérifiés en détail pour chaque projet selon sa configuration précise.

05/2021

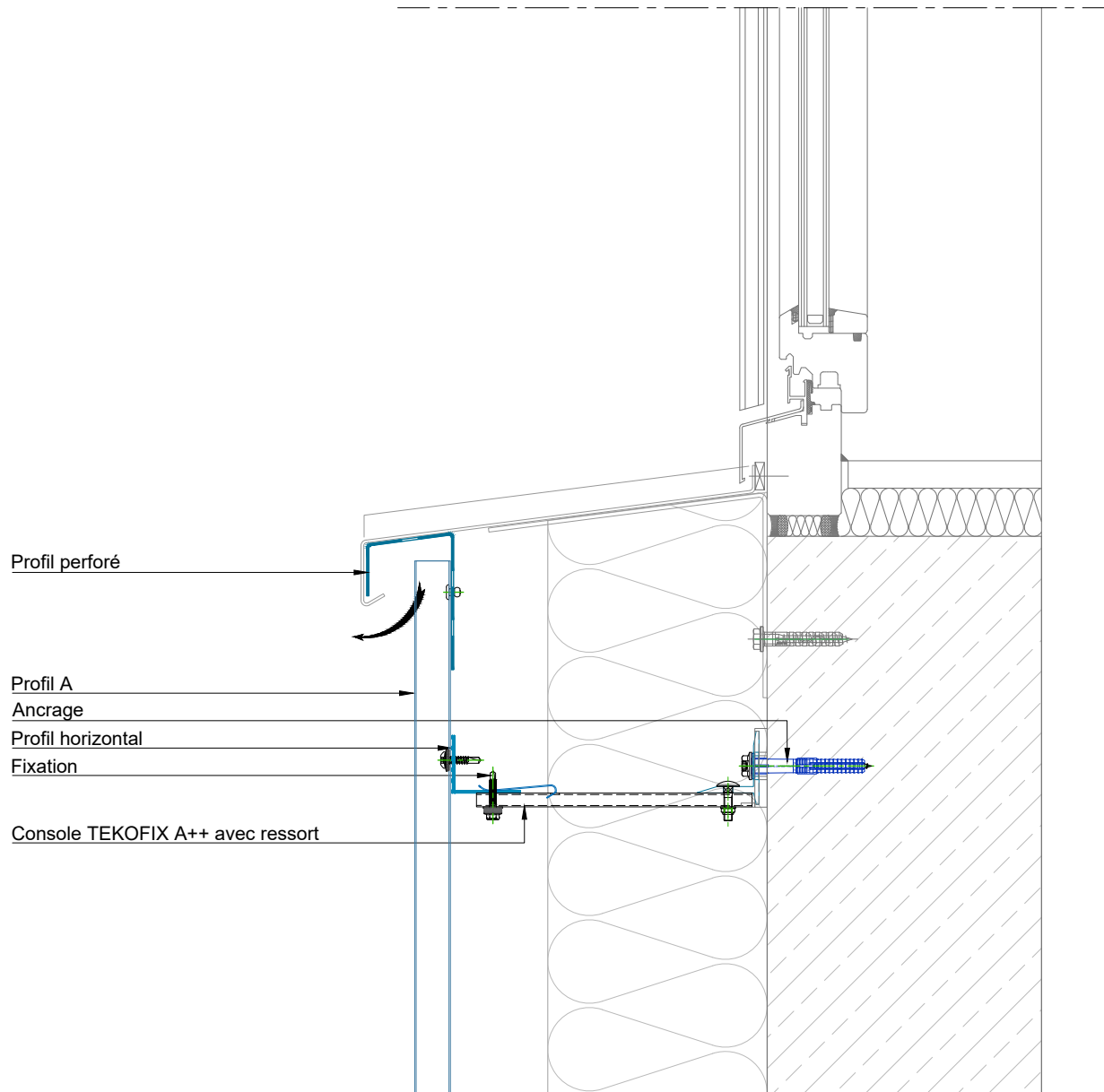

DRAWING TITLE:

FACADE
Profil A, Installation verticale

TYPE:

Habillage de fenêtre
Coupe verticale inférieure

Détail de Base

F6103

BEMO Systems GmbH
Max-Eyth-Straße 2
D-74532 Ilshofen-Eckartshausen
Germany

T: +49(0)7904 29899-60
F: +49(0)7904 29899-61
E: sales@bemo.com
W: www.bemo.com

Ce croquis est notre propriété exclusive. Il ne doit pas être copié ou transmis à une tierce personne ou entité sans notre consentement. Tous les droits, y compris les droits des brevets et enregistrements d'un modèle ou d'un dessin, sont réservés.
Les détails de construction sont uniquement des propositions et devront être vérifiés en détail pour chaque projet selon sa configuration précise.

05/2021

Profil horizontal
 Console TEKOFIX A++ avec ressort
 Ancrage
 Profil A

Profil goutte d'eau
 Cornière en L
 Profil de fermeture perforé

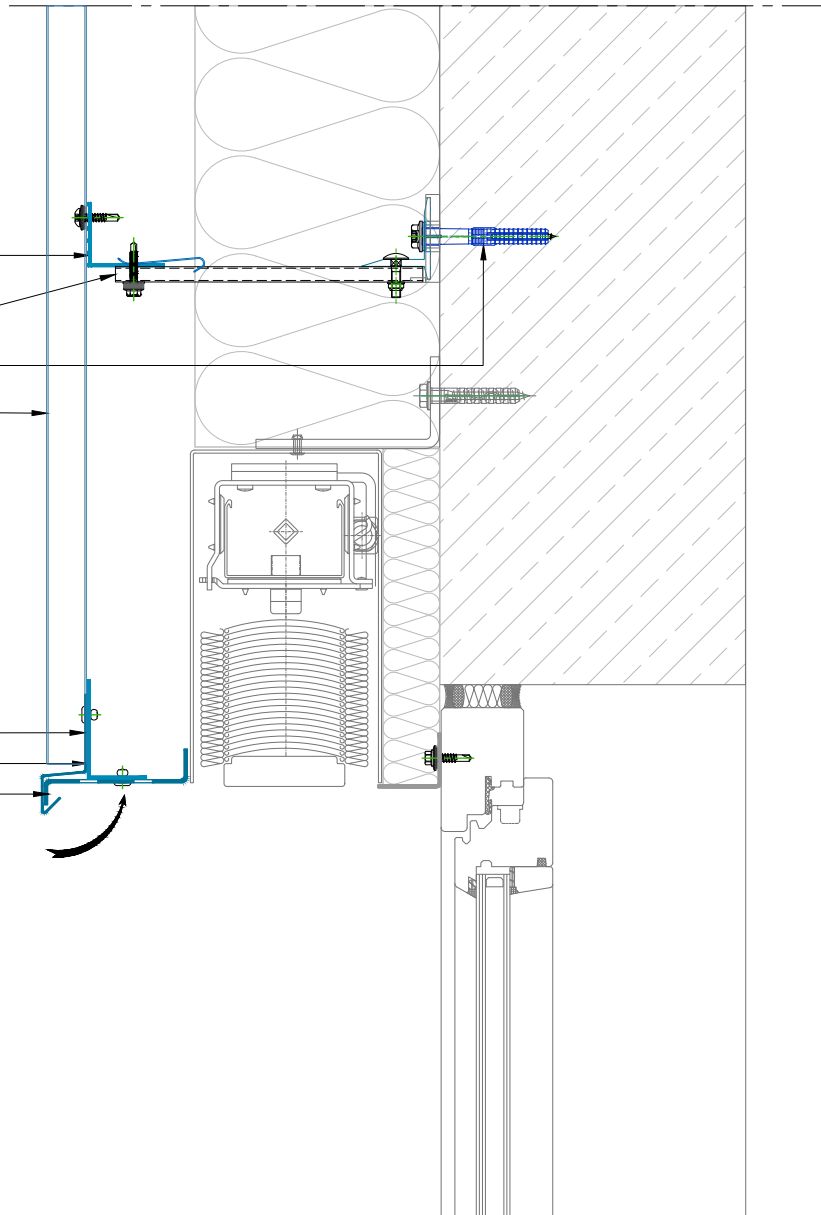

05/2021

DRAWING TITLE:

FACADE

Profil A, Installation verticale

TYPE:

Habillage de fenêtre

Coupe verticale supérieure

Détail de Base

F6105

BEMO Systems GmbH
 Max-Eyth-Straße 2
 D-74532 Ilshofen-Eckartshausen
 Germany

T: +49(0)7904 29899-60
 F: +49(0)7904 29899-61
 E: sales@bemo.com
 W: www.bemo.com

Ce croquis est notre propriété exclusive. Il ne doit pas être copié ou transmis à une tierce personne ou entité sans notre consentement. Tous les droits, y compris les droits des brevets et enregistrements d'un modèle ou d'un dessin, sont réservés.
 Les détails de construction sont uniquement des propositions et devront être vérifiés en détail pour chaque projet selon sa configuration précise.

- Attaches
- Omèga métallique
- Console TEKOFIX A++ avec ressort
- Fixation
- Profil vertical
- Profil A
- Ancrage

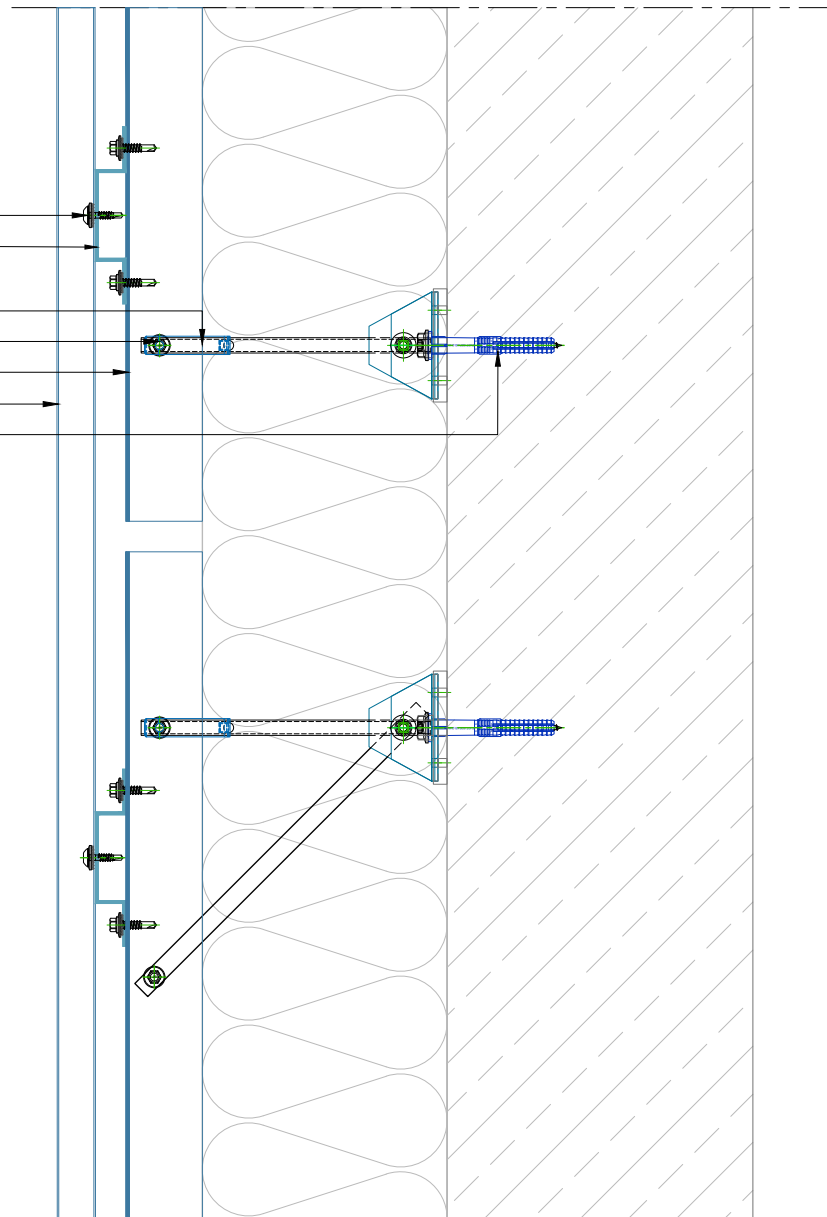

DRAWING TITLE:

FACADE
Profil A, Installation verticale

TYPE:

Coupe verticale, Double ossature

Détail de Base

F6200

BEMO Systems GmbH
Max-Eyth-Straße 2
D-74532 Ilshofen-Eckartshausen
Germany

T: +49(0)7904 29899-60
F: +49(0)7904 29899-61
E: sales@bemo.com
W: www.bemo.com

05/2021

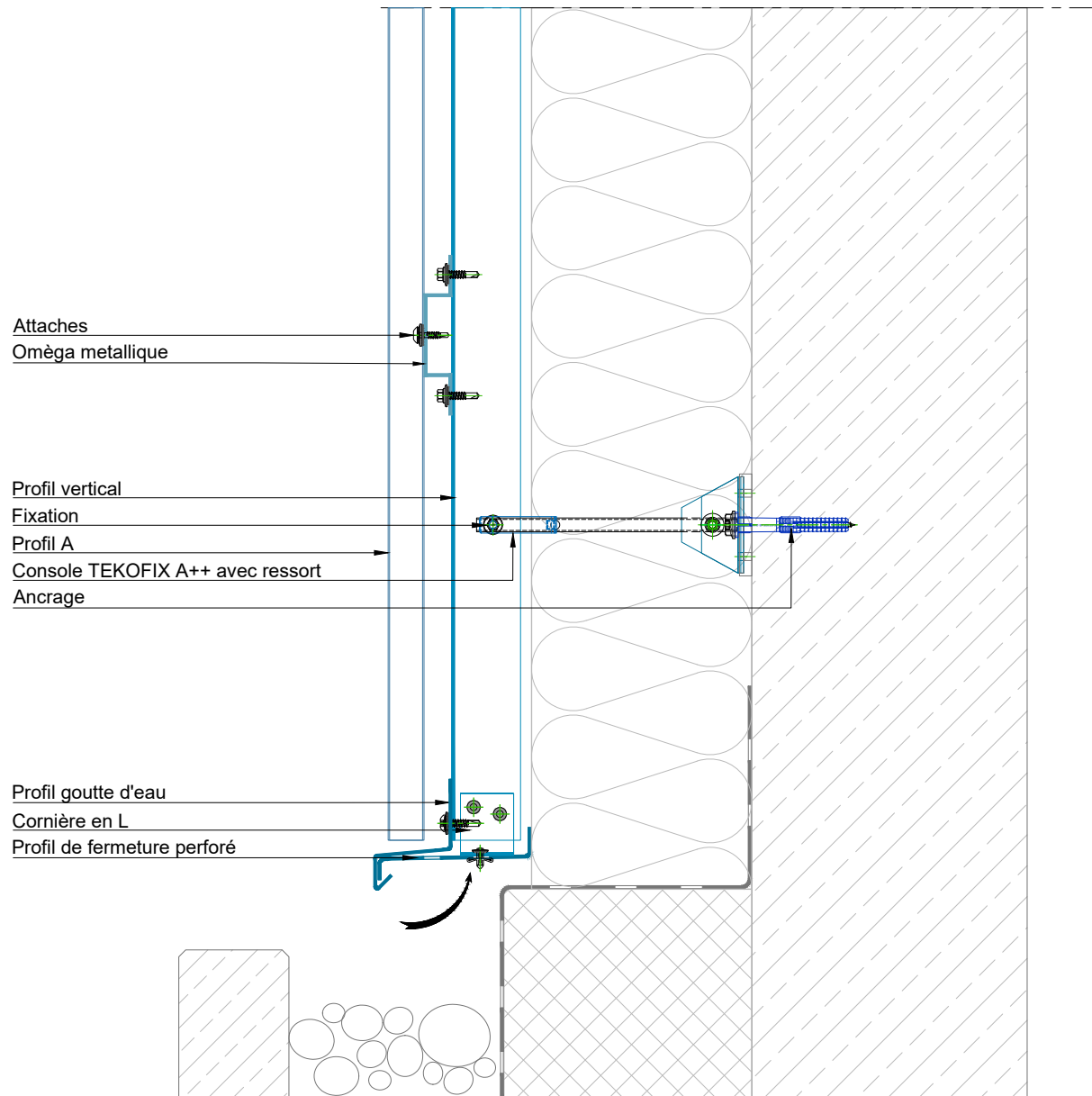

DRAWING TITLE:

FACADE
Profil A, Installation verticale

TYPE:

Coupe verticale, Double ossature
Pied de bardage

Détail de Base

F6202

BEMO Systems GmbH
Max-Eyth-Straße 2
D-74532 Ilshofen-Eckartshausen
Germany

T: +49(0)7904 29899-60
F: +49(0)7904 29899-61
E: sales@bemo.com
W: www.bemo.com

05/2021

Ce croquis est notre propriété exclusive. Il ne doit pas être copié ou transmis à une tierce personne ou entité sans notre consentement. Tous les droits, y compris les droits des brevets et enregistrements d'un modèle ou d'un dessin, sont réservés.
Les détails de construction sont uniquement des propositions et devront être vérifiés en détail pour chaque projet selon sa configuration précise.

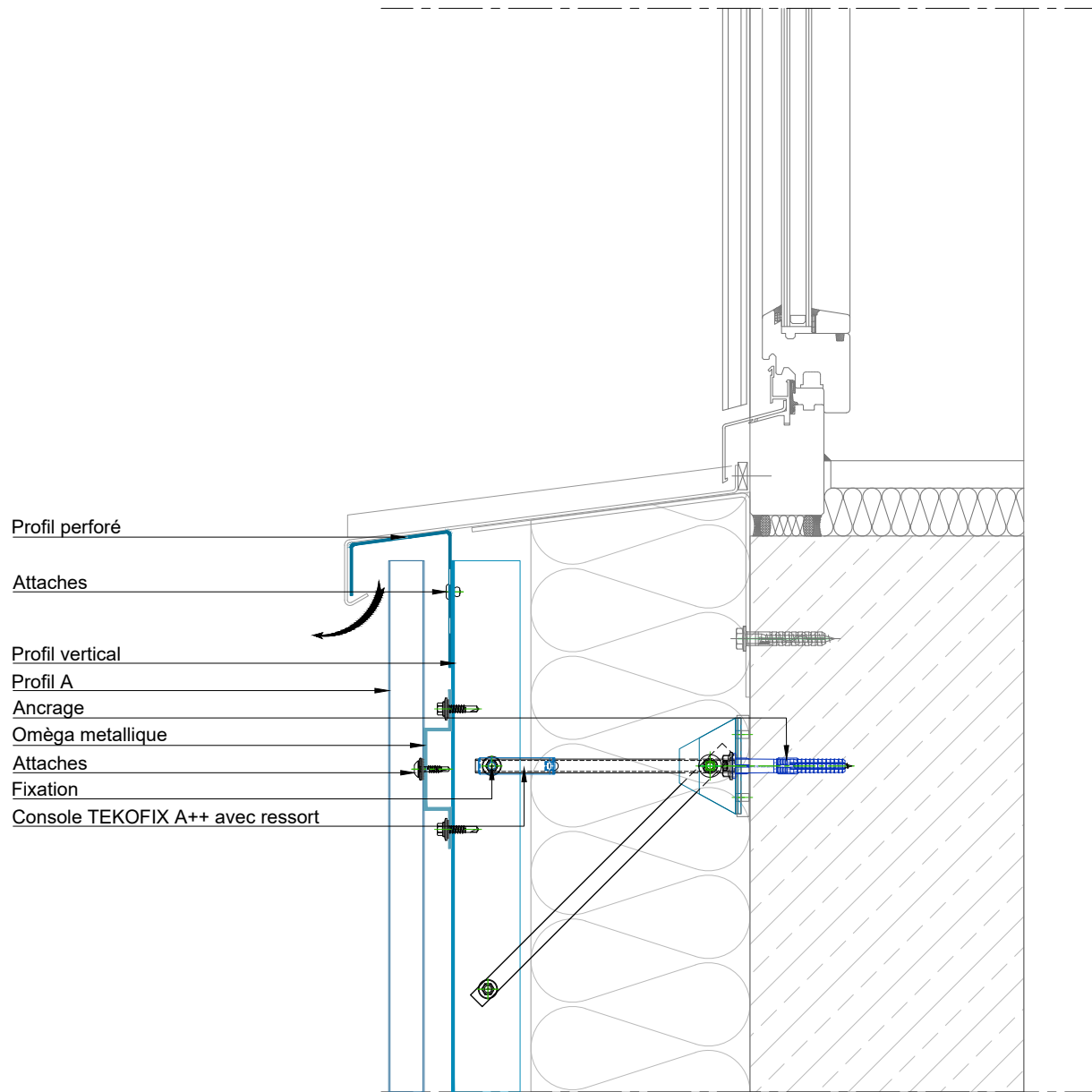

DRAWING TITLE:

FACADE
 Profil A, Installation verticale

TYPE:

Habillage de fenêtre, Double ossature
 Coupe verticale inférieure

Détail de Base

F6203

BEMO Systems GmbH
 Max-Eyth-Straße 2
 D-74532 Ilshofen-Eckartshausen
 Germany

T: +49(0)7904 29899-60
 F: +49(0)7904 29899-61
 E: sales@bemo.com
 W: www.bemo.com

05/2021

Profil vertical
 Console TEKOFIX A++ avec ressort
 Fixation

Ancrage
 Attaches
 Oméga métallique
 Profil A

Profil goutte d'eau
 Cornière en L
 Profil de fermeture perforé

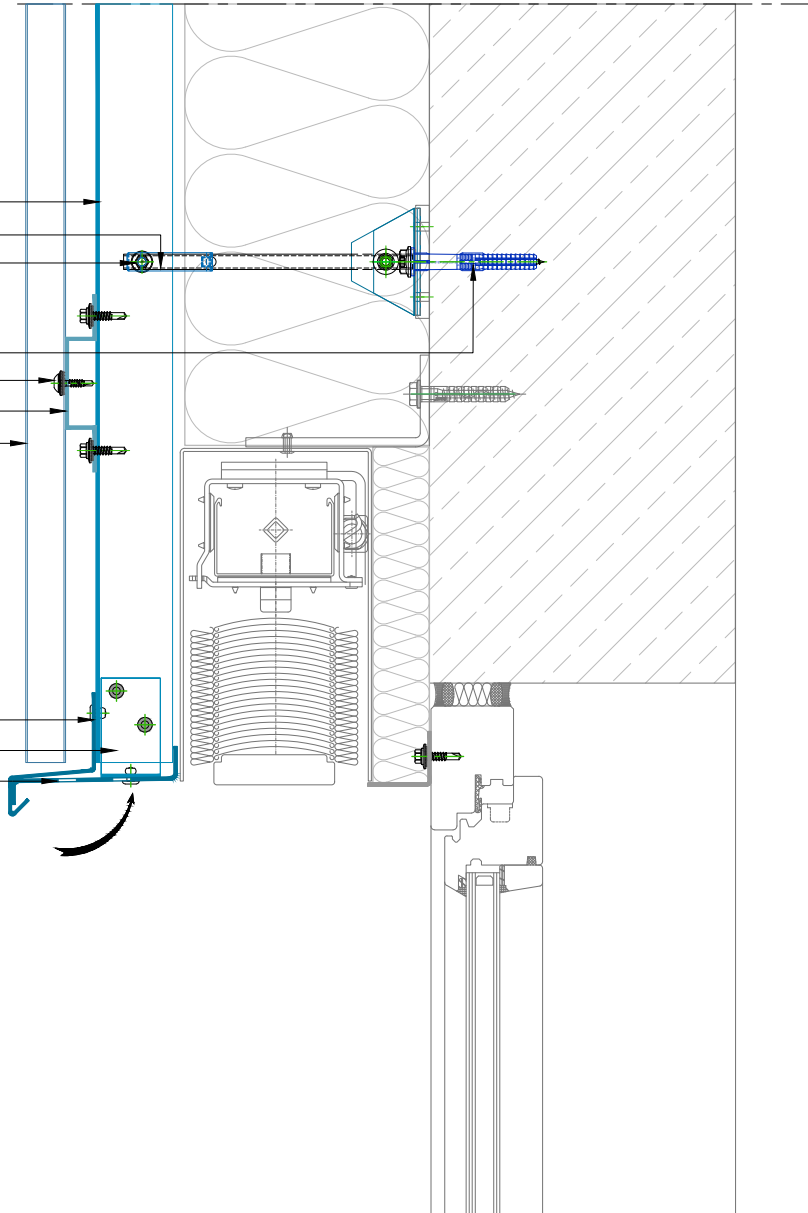

DRAWING TITLE:

FACADE
 Profil A, Installation verticale

TYPE:

Habillage de fenêtre, Double ossature
 Coupe verticale supérieure

Détail de Base

F6205

BEMO Systems GmbH
 Max-Eyth-Straße 2
 D-74532 Ilshofen-Eckartshausen
 Germany

T: +49(0)7904 29899-60
 F: +49(0)7904 29899-61
 E: sales@bemo.com
 W: www.bemo.com

Ce croquis est notre propriété exclusive. Il ne doit pas être copié ou transmis à une tierce personne ou entité sans notre consentement. Tous les droits, y compris les droits des brevets et enregistrements d'un modèle ou d'un dessin, sont réservés.
 Les détails de construction sont uniquement des propositions et devront être vérifiés en détail pour chaque projet selon sa configuration précise.

05/2021



WWW.BEMO.COM

BEMO SYSTEMS GmbH

Max-Eyth-Straße 2
74532 Ilshofen-Eckartshausen
Germany

T: +49 7904 29899-60
E: sales@bemo.com
W: www.bemo.com

BEMO SYSTEMS GmbH

1 Avenue d'Altkirch
68100 Mulhouse
France

T: +33 619 386923
E: bemofrance@bemo.com
W: www.bemo.com